

Genius Fenster & Türen GmbH

Kunststoff-Fenster & Türen | Produktion | Zubehör | Montage



Haustürdesign, das begeistert

Haustüren | Kompakt

www.genius-fenster.de

Wir setzen auf Nachhaltigkeit.

Der Anspruch an Design und Funktionalität einer Haustürfüllung hat sich in den letzten beiden Jahrzehnten grundlegend geändert.

Haustürfüllungen müssen heute besonders wärmege-dämmt sein. Mit Wärmeschutzgläsern Ug 1,1 im Standard und bis zur Passivhaustauglichkeit stellen wir uns diesem Anspruch. Wir stehen seit über 20 Jahren für nachhaltige Fertigungsprinzipien. Der gesamte Produktionsprozess unserer Türfüllungen beruht auf dem Prinzip der progres-siven Abfallvermeidung.

Wir legen Wert auf sortenreine, recyclefähige Abfälle, die dem Wertstoffkreislauf wieder zu geführt werden können. Die ressourcenschonende und emissionsfreie Fertigung ist unsere Verpflichtung gegenüber dem Klimaschutz.

MODERN

6-93

MODELL	S.	MODELL	S.	MODELL	S.	MODELL	S.
M-021	77	M-330	18	M-390	15	M-485	12
M-027	62	M-369	42	M-391	26	M-486	46
M-031	66	M-370	10	M-392	14	M-487	74
M-060	72	M-371	78	M-393	37	M-488	47
M-097	80	M-372	48	M-394	36	M-490	20
M-108	88	M-373	50	M-400	64	M-491	25
M-111	76	M-374	52	M-422	89	M-493	30
M-114	28	M-375	54	M-442	44	M-496	32
M-118	84	M-376	43	M-443	61	M-514	31
M-170	57	M-377	11	M-444	60	M-515	39
M-216	83	M-378	79	M-446	58	M-516	38
M-217	86	M-379	49	M-450	68	M-518	59
M-229	56	M-380	51	M-477	16	M-520	33
M-230	29	M-381	53	M-478	17	M-Geometrix 102	90
M-237	40	M-382	55	M-480	24	M-Geometrix 105	91
M-270	70	M-383	23	M-481	13	M-Geometrix 108	91
M-277	82	M-384	27	M-482	9	M-Geometrix 110	90
M-320	34	M-386	22	M-483	75	Spiegelvarianten	
M-325	35	M-388	21	M-484	8	1-16	92



VETRO

94-111

MODELL	S.	MODELL	S.	MODELL	S.	MODELL	S.
V-012	96	V-124	111	V-473	103	V-505	107
V-023	110	V-207	98	V-476	102	V-506	105
V-024	111	V-208	99	V-492	103	V-507	105
V-030	97	V-402	100	V-503	104		
V-123	110	V-472	101	V-504	106		



KLASSISCH

112-125

MODELL	S.	MODELL	S.
K-012	117	K-JJ01	125
K-511	119	K-TT01	120
K-512	122	K-U01	115
K-FF01	124	K-V67-1	114
K-FF02	118	K-V7-1	116



preego®

126-149

MODELL	S.	MODELL	S.	MODELL	S.	MODELL	S.
P-BUDGET 9	129	P-EFFEKT 17	141	P-FAVORIT 3	143	P-GARANT 9	149
P-BUDGET 10	129	P-EFFEKT 19	132	P-FAVORIT 4	136	P-GARANT 10	149
P-EFFEKT 1	135	P-EFFEKT 20	146	P-FAVORIT 5	137	P-GARANT 13	142
P-EFFEKT 2	140	P-EFFEKT 21	147	P-FAVORIT 6	138	P-HIGHLIGHT 1	134
P-EFFEKT 3	145	P-EFFEKT 22	133	P-FAVORIT 9	139	P-HIGHLIGHT 3	130
P-EFFEKT 14	128	P-FAVORIT 2	131	P-GARANT 4	148	P-HIGHLIGHT 6	144



TECHNIK

150-176

	S.		S.		S.
Wärmeschutz	152	Zubehör	156	Designoberflächen	174
Sicherheit	153	Ornamentgläser	166		
Komfort	154	Farben / Dekore	168		

Legende

■ lieferbar gegen Mehrpreis (die Kennzeichen **A-M** beziehen sich auf die Grundpreise Einsatzfüllung weiß, ohne Zusatzausstattung)

n.l. nicht lieferbar



Das Baukastensymbol steht für Füllungen bei denen wir Ihnen erweiterte Möglichkeiten zur Gestaltung der Oberflächen bieten

Farb- und Dekorgruppen siehe Preisliste

Raum für Ihre Ideen

Es ist ganz einfach! Entscheiden Sie sich für Ihre persönliche Ober- flächenkombination

Überall wo Sie das Baukasten-
symbol  entdecken, bieten
wir Ihnen die Wahl aus diversen,
unverkennbaren Oberflächen, die
Ihre Haustür besonders machen.
Exklusive Holzdekore, elegante
Eloxaloberflächen, archaische
Felsoptik, raues Industriedesign
oder samtige Künstlerfarben.
Allen gemein ist die einfache
Pflege und hohe Beständigkeit.
Hier zeigen wir Ihnen an einem
Beispiel nur fünf von unzähligen
Variationsmöglichkeiten.
Viel Spaß beim Kombinieren.

Unser Rezept für Ihre
Individualität:

Designoberflächen
unzählige Farbkombinationen
Griffe
Glasvarianten
Lisenen und Applikationen

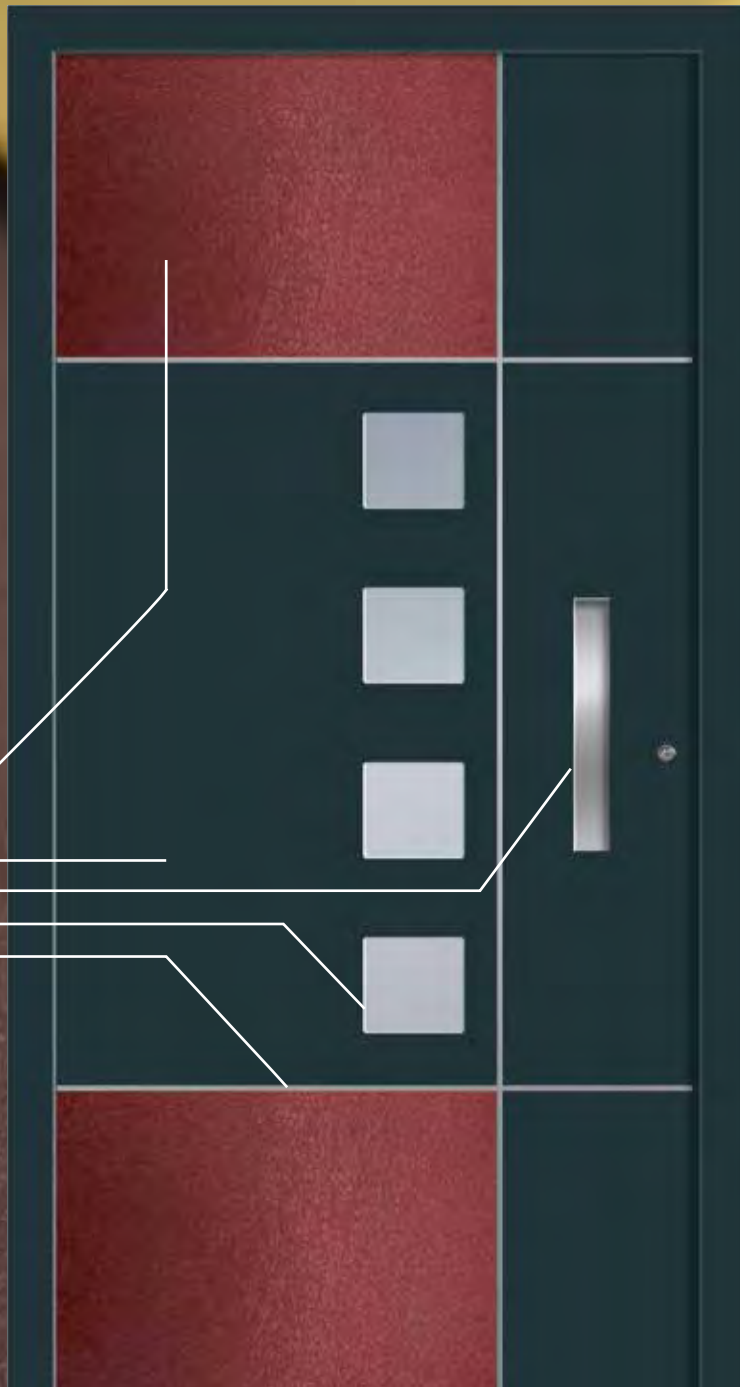

flächenbündige
Streifenapplikation

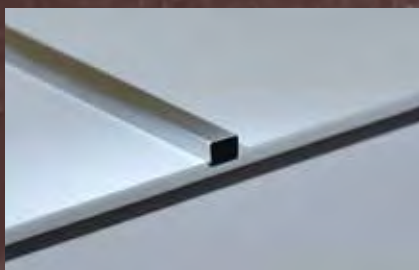

aufgesetzte Lisene

M-330

Rahmen in Edelstahloptik innen, Ansicht A

- Aufsatzfüllung
- Farbe Anthrazitgrau Feinstruktur ähnl. RAL 7016
- Designfelder Poison rot
- aufgesetzte Lisenen außen
- Isolierglas klar | GG 1
- Griffmulde ZAG 2, 370 mm mit Edelstahleinlage | PG 12
(Mindestfüllungsstärke 48 mm)

4 mal anders – Designvarianten



- Aufsatzfüllung
- Dekor AnTEAK
- Applikation Corten



- Aufsatzfüllung
- Farbe Anthrazitgrau ähnl. RAL 7016
- Applikation Anodic Gold



- Aufsatzfüllung
- Farbe Weißaluminium ähnl. RAL 9006
- Applikation Slate



- Dekor Stahlblau genarbt ähnl. RAL 5011
- Applikation Concrete



Ob ausgefallen, elegant oder dezent – die Serie MODERN bietet individuelle Modelle, für einen individuellen Stil!



MODERN ■

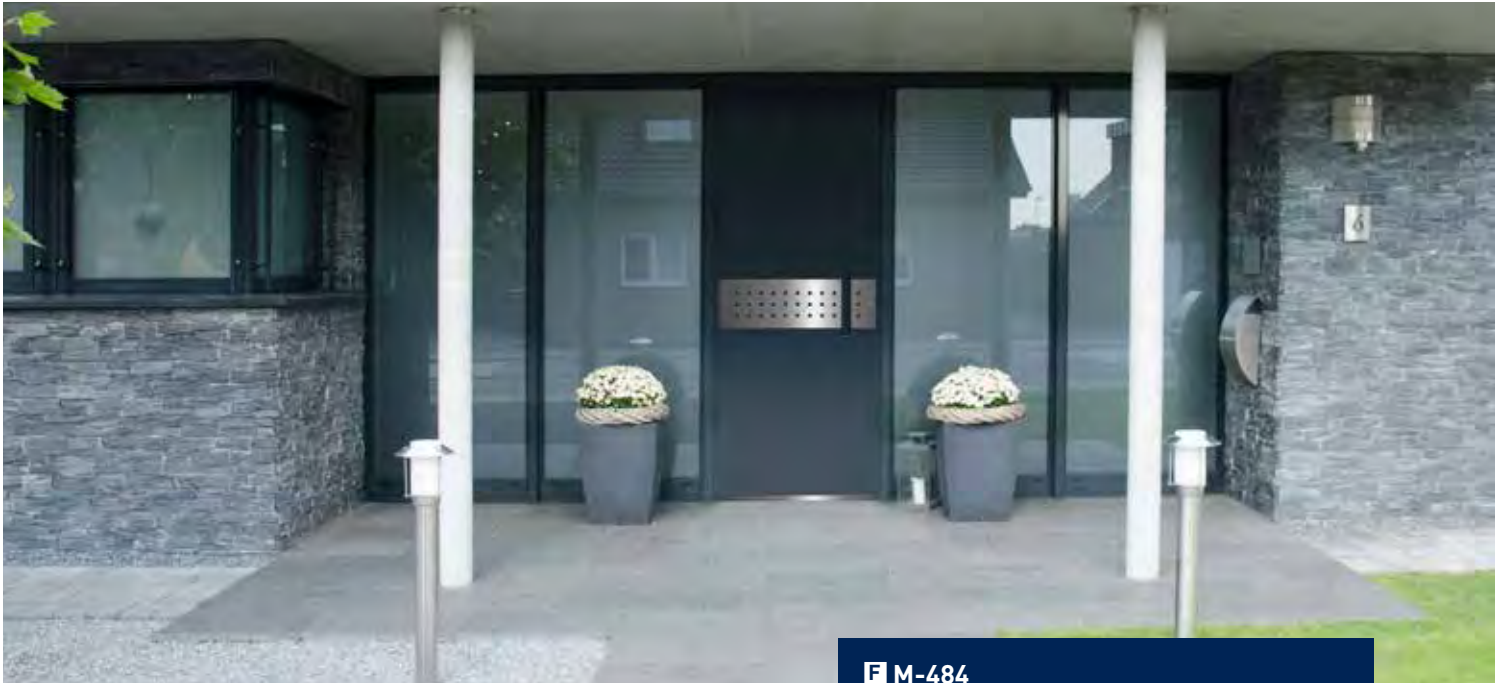

M-484

Designapplikation „Lochdesign“
in Edelstahloptik außen

- Aufsatzfüllung
- Farbe Anthrazitgrau Feinstruktur ähnl. RAL 7016
- Griffmulde ZAG 1, 370 mm in Füllungsfarbe | PG 11 (Mindestfüllungsstärke 48 mm)
- flächenbündiger Trittschutz TS 7
- Seitenteil Isolierglas Satinato weiß



M-484

Designapplikation „Lochdesign“ in Edelstahloptik außen

- Aufsatzfüllung
- Designoberfläche Pinie gekälkt
- Griff ZAF 147, 1000 mm Anthrazitgrau ähnl. RAL 7016 | PG 11
- flächenbündiger Trittschutz TS 7
- Seitenteil Sandstrahlmotiv ST 1124 auf Klarglas



Innenansicht Spiegelvariante 13



Wählen Sie Ihr Spiegeldesign
aus verschiedenen Varianten,
siehe Seite 92/93.

Innenansicht Standard

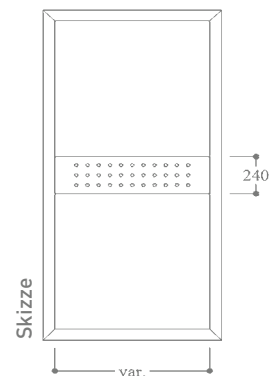



F M-482



Designapplikation „Lochdesign“
in Edelstahloptik außen, Ansicht A

- Aufsatzfüllung
- Griff ZAE 165, 1400 mm | PG 13



F M-482



Designapplikation „Lochdesign“ außen, Ansicht A

- Aufsatzfüllung
- Farbe Stahlblau Feinstruktur ähnl. RAL 5011
- Designapplikation van Gogh bronze
- Griffmulde ZAG 3, 1170 mm in Füllungsfarbe | PG 12 (Mindestfüllungsstärke 48 mm)
- Seitenteil Isolierglas Satinato weiß

wählbare Zusatzausstattungen		AL
Farbgestaltung	Farbgruppen RAL1 bis RAL6	1-6
	Dekorgruppen D1 bis D6	1-6
Design	angepasstes Innendesign	■
	Designapplikation/ -Feld	■
Sicherheit	VSG Verbundsicherheitsglas	n.l.
	VSG P4A durchwurfhemmendes Glas	n.l.
	einbruchhemmende Aluminiueinlage	■
	RC2 geprüfte Sicherheitsfüllung	■
Komfort	Aufsatzfüllung	■
	Trittschutz für Aufsatzfüllung	■
	Griffmontage auf Füllung	■

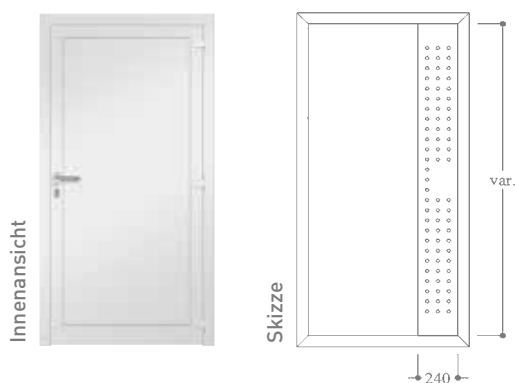

Griff ZAE 165 Holz Wenge



G M-370

Rahmen in Edelstahloptik innen, Ansicht B

- Aufsatzfüllung
- Designoberfläche Corten
- flächenbündige Streifenapplikationen in Edelstahloptik außen
- Sandstrahlmotiv Y 1118 auf Klarglas | MG 2
- Griff ZAE 128, 1200 mm | PG 12

Wahlweise mit aufgesetzten Lisenen lieferbar.



Innenansicht



Skizze

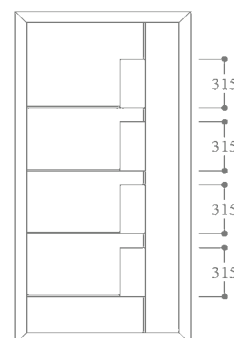



I M-377

Flachnuten außen, Rahmen in Edelstahloptik innen, Ansicht A

- Isolierglas Satinato weiß | GG 2
- Griff ZAE 6S, 600 mm | PG

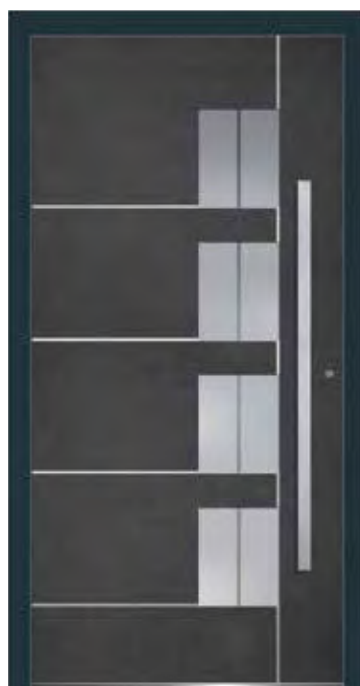

I M-377

Rahmen in Edelstahloptik innen, Ansicht A

- Aufsatzfüllung
- Designoberfläche Slate
- flächenbündige Streifenapplikationen in Edelstahloptik außen
- Sandstrahlmotiv Y 1119 auf Klarglas | MG 2
- Griff ZAE 128, 1200 mm | PG 12
- flächenbündiger Trittschutz TS 7

Wahlweise mit aufgesetzten Lisenen lieferbar.

wählbare Zusatzausstattungen		AL
Farbgestaltung	Farbgruppen RAL1 bis RAL6	1-6
	Dekorgruppen D1 bis D6	1-6
Design	angepasstes Innendesign	■
	EB bündige Streifenapplikation	■
	EL aufgesetzte Lisenen	■
Sicherheit	VSG Verbundsicherheitsglas	■
	VSG P4A durchwurfmehendes Glas	■
	einbruchhemmende Aluminiumeinlage	■
	RC2 geprüfte Sicherheitsfüllung	■
Komfort	Aufsatzfüllung	■
	Trittschutz für Aufsatzfüllung	■
	Griffmontage auf Füllung	■



Slate



Concrete



Corten



Rost Metallic



Anodic Gold



Anodic Bronze



Innenansicht

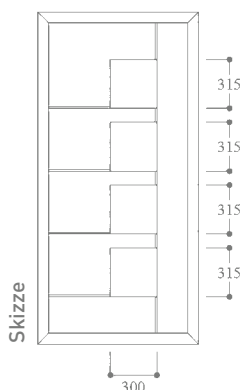

Skizze

Preiskennzeichen beziehen sich auf das Grundmodell mit Nuten.



■ M-485

Flachnuten außen, Ansicht A

- Aufsatzfüllung
- Farbe Anthrazitgrau ähnl. RAL 7016
- Griffmulde ZAG 2, 370 mm mit Edelstahleinlage I PG 12
(Mindestfüllungsstärke 48 mm)
- flächenbündiger Trittschutz TS 7

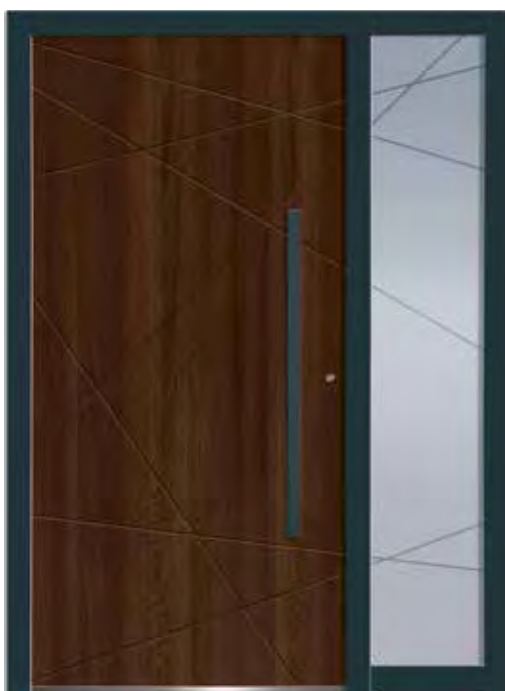

■ M-485

Flachnuten außen, Ansicht A

- Aufsatzfüllung
- Dekor Siena Noce
- Griff ZAF 147, 1000 mm Anthrazitgrau ähnl. RAL 7016 I PG 11
- flächenbündiger Trittschutz TS 7
- Seitenteil Sandstrahlmotiv ST 1141 auf Klarglas



Innenansicht

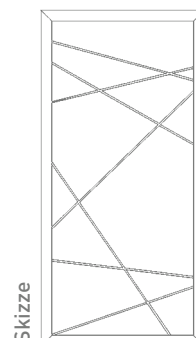

Skizze

(Maße des Nutbildes konstant, bei variablen Füllungsmaßen.

Bei einer geometrischen Figur im Seitenteil Kämpferprofilstärke angeben.)



D M-481

Flachnuten außen, Ansicht A

- Aufsatzfüllung
- Farbe Purpurrot Feinstruktur ähnl. RAL 3004
- Griffmulde halbrund ZAG 5, 300 mm in Füllungsfarbe | PG 11 (Mindestfüllungsstärke 48 mm)
- flächenbündiger Trittschutz TS 7
- Seitenteil Sandstrahlmotiv ST 1140 auf Klarglas



D M-481

Flachnuten außen, Ansicht A

- Aufsatzfüllung
- Griffmulde halbrund ZAG 5, 300 mm Graualuminium Feinstruktur ähnl. RAL 9007 | PG 11 (Mindestfüllungsstärke 48 mm)
- flächenbündiger Trittschutz TS 7



Griffmulde ZAG 6 mit Edelstahl einlage | PG 12

(Maße des Nutbildes konstant, bei variablen Füllungsmaßen.
Bei einer geometrischen Figur im Seitenteil Kämpferprofilstärke angeben.)

wählbare Zusatzausstattungen		AL
Farbgestaltung	Farbgruppen RAL1 bis RAL6	1-6
	Dekorgruppen D1 bis D6	1-6
Design	angepasstes Innendesign	■
	EB bündige Streifenapplikation	n.l.
	EL aufgesetzte Lisene	n.l.
Sicherheit	VSG Verbundsicherheitsglas	n.l.
	VSG P4A durchwurfmehendes Glas	n.l.
	einbruchhemmende Aluminiumeinlage	■
	RC2 geprüfte Sicherheitsfüllung	■
Komfort	Aufsatzfüllung	■
	Trittschutz für Aufsatzfüllung	■
	Griffmontage auf Füllung	■

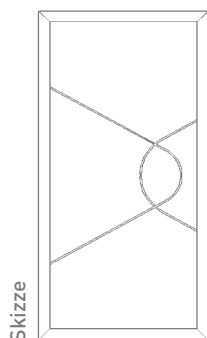

Innenansicht

Skizze

Geschlossene Haustürmodelle werden häufig mit Ganzglasseitenteilen kombiniert. Designgläser (hier Sandstrahlmotiv ST 1140 auf Klarglas) lassen Licht in den Hausflur, gleichzeitig bietet die Sandstrahlung Blickschutz.





M-392

2 unten aufgesetzte Applikationen
in Edelstahloptik außen,
Rahmen in Edelstahloptik innen

- Aufsatzfüllung
- Farbe Anthrazitgrau Feinstruktur ähnl. RAL 7016
- Isolierglas klar I GG 1
- Griffmulde ZAG 2, 370 mm mit Edelstahleinlage I PG 12 (Mindestfüllungsstärke 48 mm)

Innenansicht mit Applikationen



Innenansicht Standard



Skizze

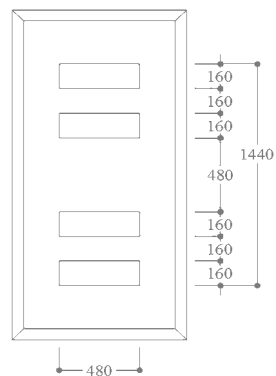



M-390

Rahmen in Edelstahloptik innen, Ansicht A

- Aufsatzfüllung
- aufgesetztes Designfeld Rost Metallic außen
- Isolierglas Satinato weiß | GG 2
- Griff ZAE 128, 800 mm | PG 11
- Seitenteil Isolierglas Satinato weiß



M-390

aufgesetztes Designfeld in Edelstahloptik außen, Rahmen in Edelstahloptik innen, Ansicht A

- Aufsatzfüllung
- Farbe Anthrazitgrau Feinstruktur ähnl. RAL 7016
- Isolierglas Satinato weiß | GG 2
- Griffmulde ZAG 4, 1170 mm mit Edelstahleinlage | PG 13 (Mindestfüllungsstärke 48 mm)



wählbare Zusatzausstattungen		M-392		M-390	
		KS	AL	KS	AL
Farbgestaltung	Farbgruppen RAL1 bis RAL6	1	1-6	1	1-6
	Dekorgruppen D1 bis D6	1-4	1-6	1-4	1-6
Design	angepasstes Innendesign	■	■	n.l.	n.l.
	Designapplikation/ -Feld	n.l.	n.l.	n.l.	■
Sicherheit	VSG Verbundsicherheitsglas	■	■	■	■
	VSG P4A durchwurfhemmendes Glas	■	■	■	■
	einbruchhemmende Aluminiumeinlage	■	■	■	■
	RC2 geprüfte Sicherheitsfüllung	n.l.	■	n.l.	■
Komfort	Aufsatzfüllung	n.l.	■	n.l.	■
	Trittschutz für Aufsatzfüllung	n.l.	■	n.l.	■
	Griffmontage auf Füllung	n.l.	■	n.l.	■

aufgesetztes Designfeld in Edelstahloptik / Isolierglas Satinato weiß

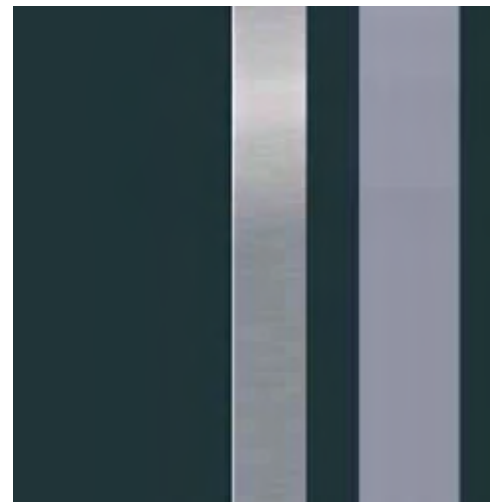
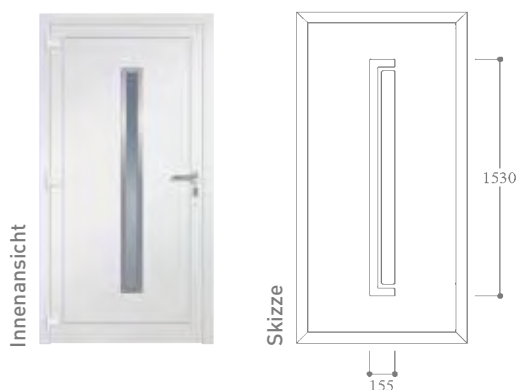



G M-477

Flachnuten mit seitlich flächenbündigen Streifenapplikationen außen, Ansicht B

- Aufsatzfüllung
- Farbe Anthrazitgrau Feinstruktur ähnl. RAL 7016
- Griff ZAE 6, 600 mm I PG 8
- flächenbündiger Trittschutz TS 7
- Seitenteil Satinato weiß

(oberes und unteres Feld sind in der Höhe variabel, je nach Füllungsmaß)

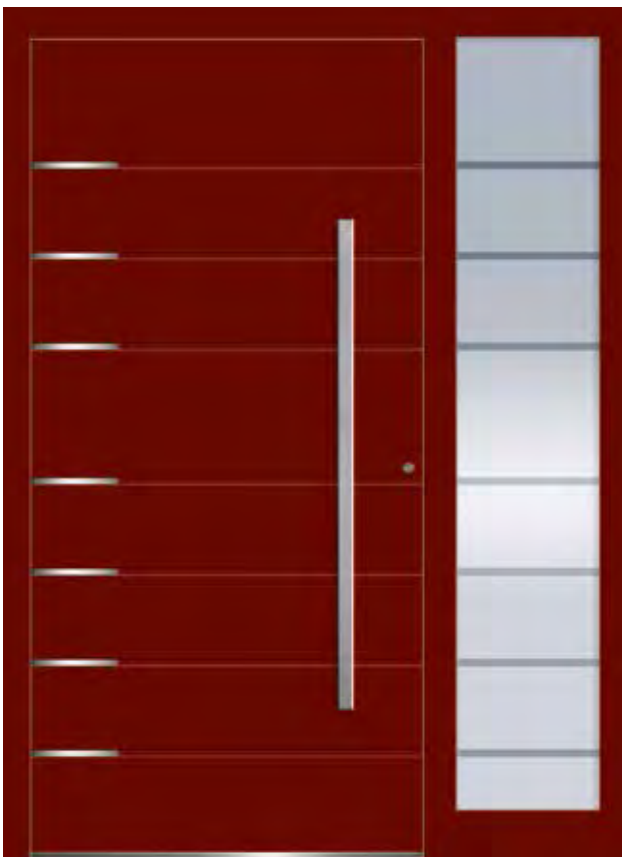

G M-477

Flachnuten mit seitlich flächenbündigen Streifenapplikationen außen, Ansicht A

- Aufsatzfüllung
- Farbe Purpurrot Feinstruktur ähnl. RAL 3004
- Griff ZAE 147, 1200 mm I PG 13
- flächenbündiger Trittschutz TS 7
- Seitenteil Sandstrahlmotiv ST 1148 auf Klarglas

(oberes und unteres Feld sind in der Höhe variabel, je nach Füllungsmaß)

■ Innensicht Spiegelvariante 7



Wählen Sie Ihr Spiegeldesign aus verschiedenen Varianten, siehe Seite 92/93.

■ Innensicht Standard

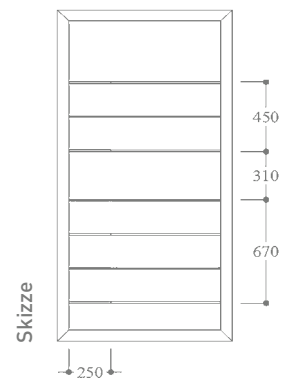



D M-478

Flachnuten außen, Ansicht A

- Aufsatzfüllung
- Griff ZAF 147, 1000 mm Anthrazitgrau ähnl. RAL 7016 I PG 11
- flächenbündiger Trittschutz TS 7
- Seitenteil Sandstrahlmotiv ST 1139 auf Klarglas

(Maße des Nutbildes konstant, bei variablen Füllungsmaßen. Bei einer geometrischen Figur im Seitenteil Kämpferprofilstärke angeben.)



D M-478

Flachnuten außen, Ansicht A

- Aufsatzfüllung
- Farbe Purpurrot ähnl. RAL 3004
- Griff ZAF 147, 1000 mm Anthrazitgrau ähnl. RAL 7016 I PG 11
- flächenbündiger Trittschutz TS 7

(Maße des Nutbildes konstant, bei variablen Füllungsmaßen. Bei einer geometrischen Figur im Seitenteil Kämpferprofilstärke angeben.)

		M-477	M-478
wählbare Zusatzausstattungen		AL	AL
Farbgestaltung	Farbgruppen RAL1 bis RAL6	1-6	1-6
	Dekorgruppen D1 bis D6	1-6	1-6
Design	angepasstes Innendesign	■	■
	EB bündige Streifenapplikation	inkl.	n.l.
	EL aufgesetzte Lisene	n.l.	n.l.
Sicherheit	VSG Verbundsicherheitsglas	n.l.	n.l.
	VSG P4A durchwurfhemmendes Glas	n.l.	n.l.
	einbruchhemmende Aluminiumeinlage	■	■
	RC2 geprüfte Sicherheitsfüllung	■	■
Komfort	Aufsatzfüllung	■	■
	Trittschutz für Aufsatzfüllung	■	■
	Griffmontage auf Füllung	■	■

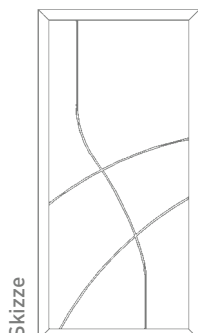

Innenansicht

Skizze



Der Stangengriff ZAF 147 mit Feinstrukturoberfläche. Neben der besonderen Optik verleiht die Feinstruktur dem Griff eine angenehme Haptik.



M-330

Edelstahlrahmen innen,
Zierschliffnuten außen, Ansicht A

- Aufsatzfüllung
- Isolierglas klar | GG 2
- Griff ZAE 128, 1000 mm | PG 11



M-330

Edelstahlrahmen innen, Ansicht A

- Aufsatzfüllung
- Farbe Anthrazitgrau Feinstruktur ähnl. RAL 7016
- Designfelder Poison außen
- aufgesetzte Lisenen außen
- Isolierglas klar | GG 1
- Griff ZAE 147, 1000 mm Anthrazitgrau ähnl. RAL 7016 | PG 11
- Seitenteil Sandstrahlmotiv ST 961 auf Klarglas ■ individuelle Hausnummer

(oberes und unteres Feld sind in der Breite sowie in der Höhe variabel, je nach Füllungsmaß)

Designoberfläche Poison

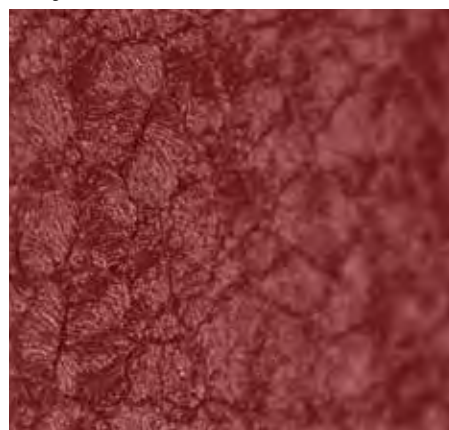



M-330

Edelstahlrahmen innen, Ansicht A

- Aufsatzfüllung
- Designfelder Palisander außen
- aufgesetzte Lisenen außen
- Isolierglas klar | GG 1
- Griff ZAF 147, 1000 mm Graualuminium ähnl. RAL 9007 | PG 11
- Seitenteil Isolierglas Sandstrahlmotiv ST 961 auf Klarglas

(oberes und unteres Feld sind in der Breite sowie in der Höhe variabel, je nach Füllungsmaß)



M-330

Edelstahlrahmen innen, Ansicht A

- Aufsatzfüllung
- Designoberfläche Kirschbaum rot
- flächenbündige Streifenapplikationen in Edelstahloptik außen
- Isolierglas Mastercarré weiß | GG2
- Griff ZAEDSP 1 1200 mm mit integriertem Digitalspion | PG 14

wählbare Zusatzausstattungen		KS	AL
Farbgestaltung	Farbgruppen RAL1 bis RAL6	1	1-6
	Dekorgruppen D1 bis D6	1, 2	1-6
Design	angepasstes Innendesign ••••••••••	n.l.	■
	Designapplikation/ -Feld	n.l.	■
	EB bündige Streifenapplikation	n.l.	■
	EL aufgesetzte Lisene	n.l.	■
	PLANO E	n.l.	n.l.
	PLANO G	n.l.	■
Sicherheit	PLANO EG	n.l.	n.l.
	VSG Verbundsicherheitsglas	■	■
	VSG P4A durchwurfhemmendes Glas	■	■
	einbruchhemmende Aluminiumeinlage	■	■
Komfort	RC2 geprüfte Sicherheitsfüllung	n.l.	■
	Aufsatzfüllung	n.l.	■
	Trittschutz für Aufsatzfüllung	n.l.	■
	Griffmontage auf Füllung	n.l.	■

ZAEDSP 1 Edelstahl-Füllungsaußengriff mit integriertem ZDSP 1-Modul

- lieferbar in 2 Längen: 1600 mm und 1200 mm
- der Bildgeber wird innenseitig auf Spionhöhe montiert
- 4 AA-Batterien
- lieferbar auch bei beidseitiger Aufsatzfüllung



Innenansicht Standard



■ Innenansicht beids. flügelüb.

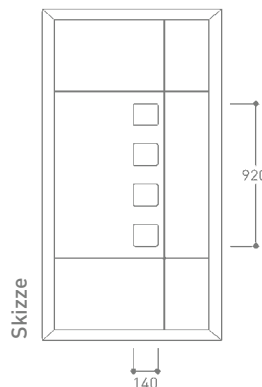

Skizze



M-490



D M-490

Flachnuten außen, Ansicht A

- Aufsatzfüllung
- Farbe Basaltgrau Feinstruktur
- ähnl. RAL 7012
- Griffmulde ZAG 4, 1170 mm mit Edelstahleinlage I PG 13 (Mindestfüllungsstärke 48 mm)
- flächenbündiger Trittschutz TS 7

(oberes und unteres Feld sind in der Höhe, linkes Feld ist in der Breite variabel, je nach Füllungsmaß)

Innenansicht



Skizze

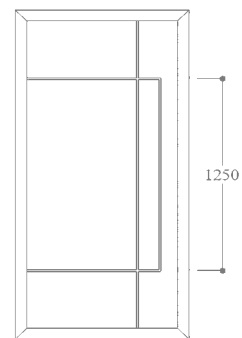



M-388

Rahmen in Edelstahloptik innen,
Ansicht A

- flächenbündige Streifenapplikationen in Edelstahloptik außen
- Sandstrahlmotiv Y 1129 auf Klarglas I MG 3
- Griff ZAE 6s, 600 mm I PG 6

Wahlweise mit aufgesetzten Lisenen lieferbar.



M-388

Flachnuten außen,
Rahmen in Edelstahloptik innen, Ansicht A

- Aufsatzfüllung
- Farbe Purpurrot Feinstruktur ähnl. RAL 3004
- Sandstrahlmotiv Y 1129 auf Klarglas I MG 3
- Griff ZAF 147, 1200 mm Eisenglimmer ähnl. DB 703 I PG 12
- Seitenteil Sandstrahlmotiv ST 1129 auf Klarglas

		M-490	M-388
wählbare Zusatzausstattungen		AL	AL
Farbgestaltung	Farbgruppen RAL1 bis RAL6	1-6	1-6
	Dekorgruppen D1 bis D6	1-6	1-6
Design	angepasstes Innendesign	■	■
	EB bündige Streifenapplikation	n.l.	■
	EL aufgesetzte Lisene	n.l.	■
Sicherheit	VSG Verbundsicherheitsglas	n.l.	■
	VSG P4A durchwurfhemmendes Glas	n.l.	■
	einbruchhemmende Aluminiumeinlage	■	■
	RC2 geprüfte Sicherheitsfüllung	■	■
Komfort	Aufsatzfüllung	■	■
	Trittschutz für Aufsatzfüllung	■	■
	Griffmontage auf Füllung	■	■



Innensicht Standard



■ Innensicht Rahmen in Deckschichtfarbe ähnl. RAL 3004

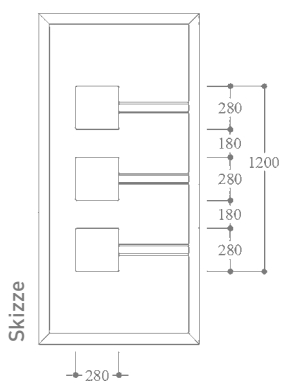

Skizze



Sandstrahlmotiv Y 1129 auf Klarglas

Preiskennzeichen beziehen sich auf das Grundmodell mit Nuten.



M-386

6 Glasfelder und 6 aufgesetzte Applikationen (L-Form) in Edelstahloptik außen, Rahmen in Edelstahloptik innen, Ansicht A

- Aufsatzfüllung
- Farbe Silbergrau Feinstruktur ähnl. RAL 7001
- Isolierglas klar I GG 1
- Griff ZAE 6, 1200 mm I PG 9
- flächenbündiger Trittschutz TS 7



M-386

6 Glasfelder und 6 aufgesetzte Applikationen (L-Form) in Edelstahloptik außen, Rahmen in Edelstahloptik innen, Ansicht A

- Aufsatzfüllung
- Farbe Anthrazitgrau Feinstruktur ähnl. RAL 7016
- Isolierglas klar I GG 1
- Griff ZAEDSP 1, 1600 mm mit integriertem Digitalspion I PG 14



Innenansicht

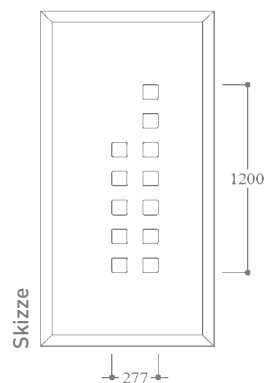

Skizze



G M-383

Rahmen in Edelstahloptik innen

- Aufsatzfüllung
- Sandstrahlmotiv Y 1130 auf Klarglas I MG 3
- Griff ZAE 147, 1200 mm Edelstahl I PG 13
- flächenbündiger Trittschutz TS 7



G M-383

Rahmen in Edelstahloptik innen

- Aufsatzfüllung
- Dekor AnTEAK
- Sandstrahlmotiv Y 1130 auf Klarglas I MG 3
- Griff ZAF 147, 1000 mm Anthrazitgrau ähnl. RAL 7016 I PG 11
- flächenbündiger Trittschutz TS 7
- Seitenteil Sandstrahlmotiv ST 670 auf Klarglas

wählbare Zusatzausstattungen		KS	AL
Farbgestaltung	Farbgruppen RAL1 bis RAL6	1	1-6
	Dekorgruppen D1 bis D6	1-4	1-6
Design	angepasstes Innendesign	n.l.	n.l.
	Designapplikation/ -Feld	n.l.	n.l.
Sicherheit	VSG Verbundsicherheitsglas	■	■
	VSG P4A durchwurfhemmendes Glas	■	■
	einbruchhemmende Aluminiemeinlage	■	■
	RC2 geprüfte Sicherheitsfüllung	n.l.	■
Komfort	Aufsatzfüllung	n.l.	■
	Trittschutz für Aufsatzfüllung	n.l.	■
	Griffmontage auf Füllung	n.l.	■

Der Edelstahlgriff ZAE 147 liegt durch seine zur Füllungsseite abgerundete Form besonders angenehm in der Hand.

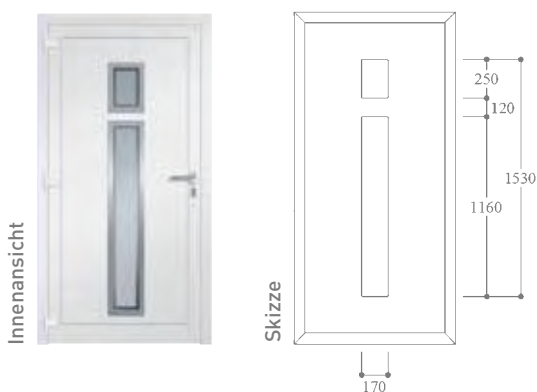

Innensicht

Skizze



E M-480

Flachnuten außen, Ansicht A

- Aufsatzfüllung
 - Farbe Anthrazitgrau matt ähnl. RAL 7016
 - Griff ZAE 147, 1200 mm Edelstahl I PG13
 - Seitenteil Sandstrahlmotiv ST 1135 auf Klarglas
- (Maße des Nutbildes variabel, bei variablen Füllungsmaßen)

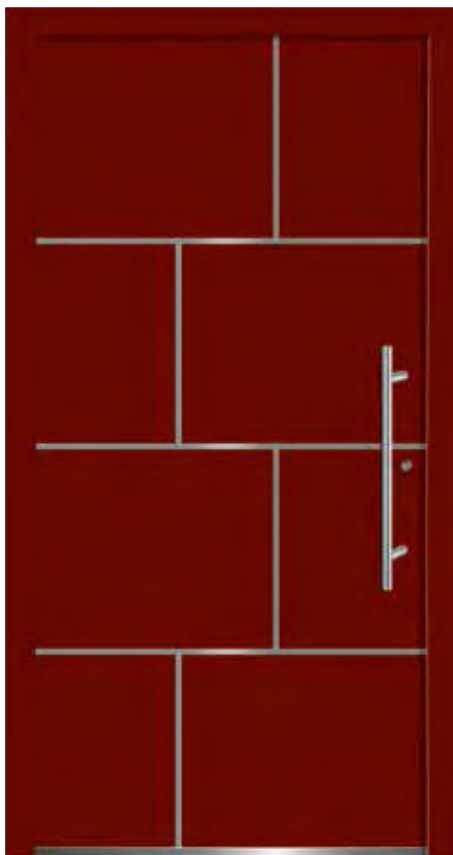

E M-480

Ansicht A

- Aufsatzfüllung
- flächenbündige Streifenapplikationen außen
- Farbe Purpurrot Feinstruktur ähnl. RAL 3004
- Griff ZAE 6s, 600 mm Edelstahl I PG 6
- flächenbündiger Trittschutz TS 7

Wahlweise mit aufgesetzten Lisenen lieferbar.

Preiskennzeichen beziehen sich auf das Grundmodell mit Nuten.



Innenansicht Spiegelvariante 6



Wählen Sie Ihr Spiegeldesign aus verschiedenen Varianten, siehe Seite 92/93.

Innenansicht Standard



Skizze

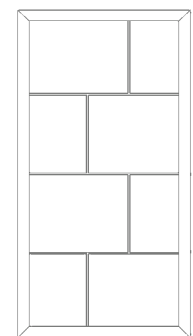



D M-491



Ansicht A

- Aufsatzfüllung
- aufgesetzte Lisenen außen
- Farbe Anthrazitgrau Feinstruktur ähnl. RAL 7016
- Griff ZAE 147, 1200 mm Edelstahl I PG 13
- Seitenteil Sandstrahlmotiv ST 1144 auf Klarglas

(oberes und unteres Feld sind in der Höhe variabel, je nach Füllungsmaß)

Wahlweise mit flächenbündigen Streifenapplikationen lieferbar.



D M-491



Flachnuten außen, Ansicht A

- Griff ZAE 6s, 600 mm Edelstahl I PG 6
- Seitenteil Sandstrahlmotiv ST 1144 auf Klarglas

wählbare Zusatzausstattungen		AL
Farbgestaltung	Farbgruppen RAL1 bis RAL6	1-6
	Dekorgruppen D1 bis D6	1-6
Design	angepasstes Innendesign	■
	EB bündige Streifenapplikation	■
	EL aufgesetzte Lisene	■
Sicherheit	VSG Verbundsicherheitsglas	n.l.
	VSG P4A durchwurfmehendes Glas	n.l.
	einbruchhemmende Aluminiumeinlage	■
	RC2 geprüfte Sicherheitsfüllung	■
Komfort	Aufsatzfüllung	■
	Trittschutz für Aufsatzfüllung	■
	Griffmontage auf Füllung	■



aufgesetzte Lisene

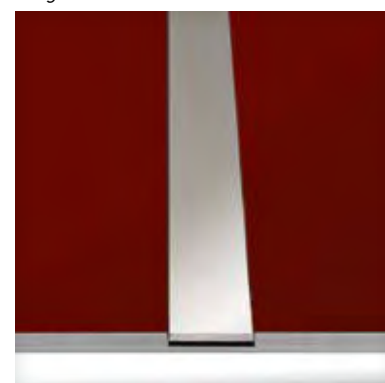

flächenbündige Streifenapplikation

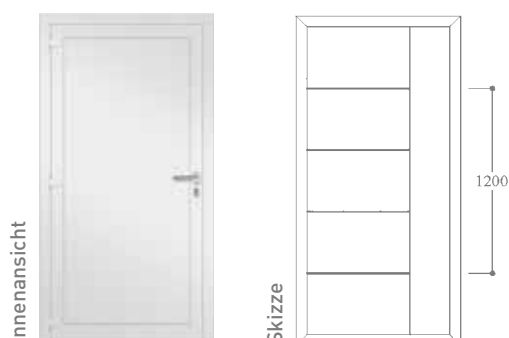

Innenansicht

Skizze

Preiskennzeichen beziehen sich auf das Grundmodell mit Nuten.



M-391

Flachnuten außen, Rahmen in Edelstahloptik innen, Ansicht A

- Aufsatzfüllung
- Isolierglas klar I GG 1
- Griff ZAE 147, 1200 mm I PG 13
- Seitenteile Isolierglas klar



M-391

Rahmen in Edelstahloptik innen, Ansicht A

- Aufsatzfüllung
 - aufgesetzte Lisenen außen
 - Farbe Silbergrau Feinstruktur ähnl. RAL 7001
 - Sandstrahlglas flächig I GG 2
 - Griffmulde ZAG 1, 370 mm
Stahlblau Feinstruktur ähnl. RAL 5011 I PG 11
(Mindestfüllungstärkte 48 mm)
 - Seitenteil Sandstrahlmotiv ST 1132 auf Klarglas
- Wahlweise mit flächenbündigen Streifenapplikationen lieferbar.

Preiskennzeichen beziehen sich auf das Grundmodell mit Nuten.



Innenansicht

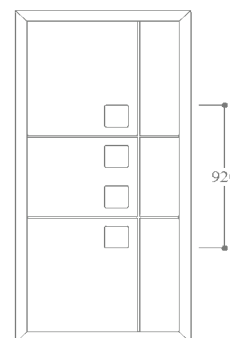

Skizze

140



M-384

Flachnuten außen, Rahmen in Edelstahloptik innen

- Aufsatzfüllung
- Sandstrahlmotiv Y 1125 auf Klarglas I MG 3
- Griff ZAF 147, 1200 mm Anthrazitgrau ähnl. RAL 7016 I PG 12
- Seitenteil Sandstrahlmotiv ST 1125 auf Klarglas



M-384

Flachnuten außen, Rahmen in Edelstahloptik innen

- Aufsatzfüllung
- Farbe Stahlblau Feinstruktur ähnl. RAL 5011
- Sandstrahlmotiv Y 1125 auf Klarglas I MG 3
- Griffmulde ZAG 2, 370 mm mit Edelstahleinlage I PG 12
- flächenbündiger Trittschutz TS 7



Sandstrahlmotiv Y 1125 auf Klarglas

(oberes und unteres Feld sind in der Höhe variabel, je nach Füllungsmaß)

		M-391	M-384
wählbare Zusatzausstattungen		AL	AL
Farbgestaltung	Farbgruppen RAL1 bis RAL6	1-6	1-6
	Dekorgruppen D1 bis D6	1-6	1-6
Design	angepasstes Innendesign	■	■
	EB bündige Streifenapplikation	■	n.l.
	EL aufgesetzte Lisene	■	n.l.
Sicherheit	VSG Verbundsicherheitsglas	■	■
	VSG P4A durchwurfmehmendes Glas	■	■
	einbruchhemmende Aluminiumeinlage	■	■
	RC2 geprüfte Sicherheitsfüllung	■	■
Komfort	Aufsatzfüllung	■	■
	Trittschutz für Aufsatzfüllung	■	■
	Griffmontage auf Füllung	■	■

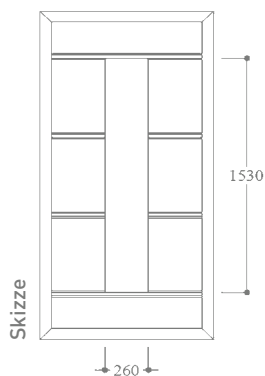

Flachnuten Feinstruktur

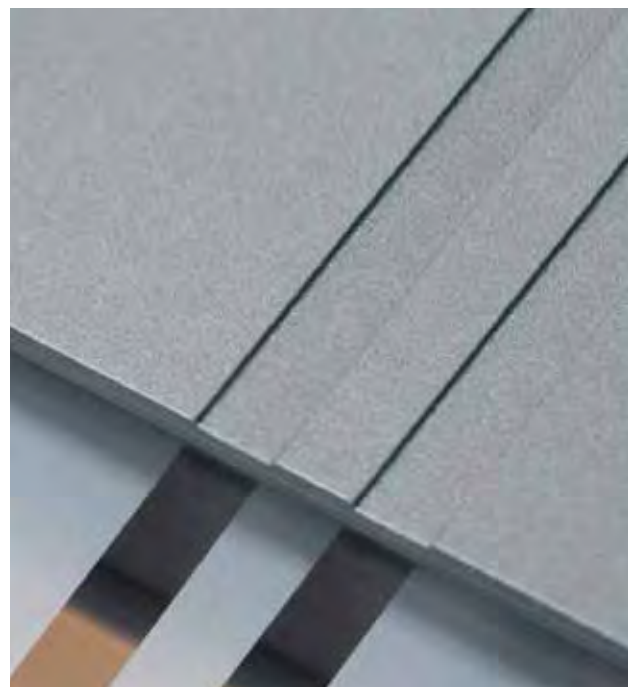



M-114

Flachnuten außen, Edelstahlrahmen innen

- Aufsatzfüllung
- Farbe Anthrazitgrau ähnl. RAL 7016
- Sandstrahlmotiv Y 594 auf Parsol grau | MG 1
- Griff ZAE 162, 600 mm | PG 11
- Seitenteile Isolierglas klar

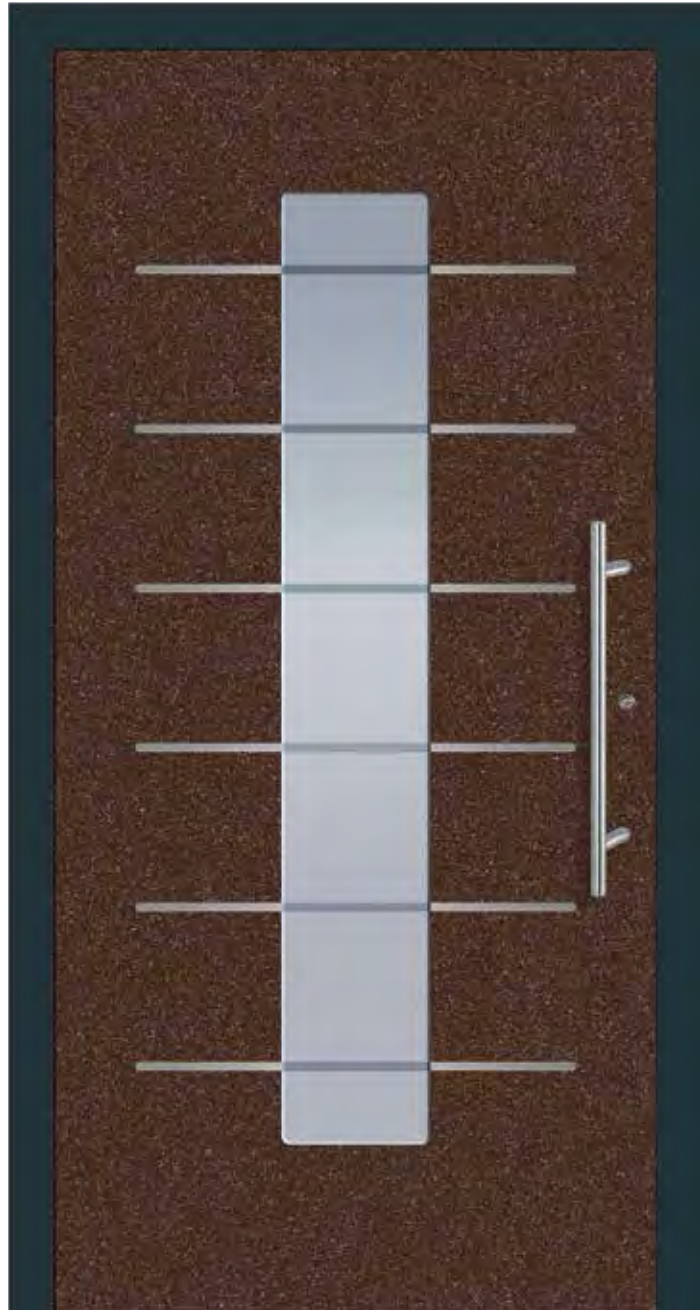

M-114

Edelstahlrahmen innen

- Aufsatzfüllung
- Designoberfläche Rost Metallic
- flächenbündige Streifenapplikationen in Edelstahloptik außen
- Sandstrahlmotiv Y 594 auf Parsol grau | MG 1
- Griff ZAE 6s, 600 mm | PG 6

M-114



Preiskennzeichen beziehen sich auf das Grundmodell mit Nuten.



Innenansicht

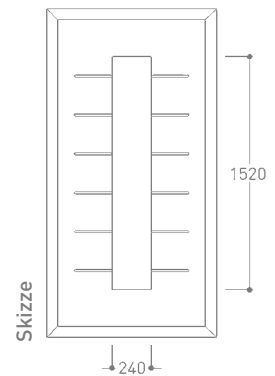

Skizze



M-230

Applikationen in Edelstahloptik außen und Rahmen in Edelstahloptik innen, Ansicht A

- Aufsatzfüllung
- Isolierglas klar | GG 2
- Griff ZAE 164, 1600 mm | PG 16



M-230

Applikationen in Edelstahloptik außen und Rahmen in Edelstahloptik innen, Ansicht A

- Aufsatzfüllung
- Farbe Graualuminium ähnl. RAL 9007
- Isolierglas Satinato weiß | GG 2
- Griff ZAF 147, 1000 mm Silbergrau ähnl. RAL 7001 | PG 11
- flächenbündiger Trittschutz TS 7
- Seitenteil Satinato weiß

Füllungsgriffe werden direkt auf die verstärkte Füllung montiert. Hierdurch entsteht eine elegante Optik und der größere Abstand zum Profilzylinder erleichtert das Auf- und Abschießen Ihrer Haustür. (Abb. ZAE 164, Holz/Edelstahl)

wählbare Zusatzausstattungen		M-114		M-230	
		KS	AL	KS	AL
Farbgestaltung	Farbgruppen RAL1 bis RAL6	1	1-6	1	1-6
	Dekorgruppen D1 bis D6	1, 2	1-6	1-4	1-6
Design	angepasstes Innendesign	n.l.	■	n.l.	■
	EB bündige Streifenapplikation	n.l.	■	n.l.	n.l.
	EL aufgesetzte Lisene	n.l.	n.l.	n.l.	n.l.
Sicherheit	VSG Verbundsicherheitsglas	■	■	■	■
	VSG P4A durchwurfhemmendes Glas	■	■	■	■
	einbruchhemmende Aluminiumeinlage	■	■	■	■
	RC2 geprüfte Sicherheitsfüllung	n.l.	■	n.l.	■
Komfort	Aufsatzfüllung	n.l.	■	n.l.	■
	Trittschutz für Aufsatzfüllung	n.l.	■	n.l.	■
	Griffmontage auf Füllung	n.l.	■	n.l.	■

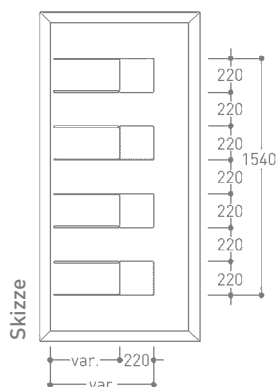

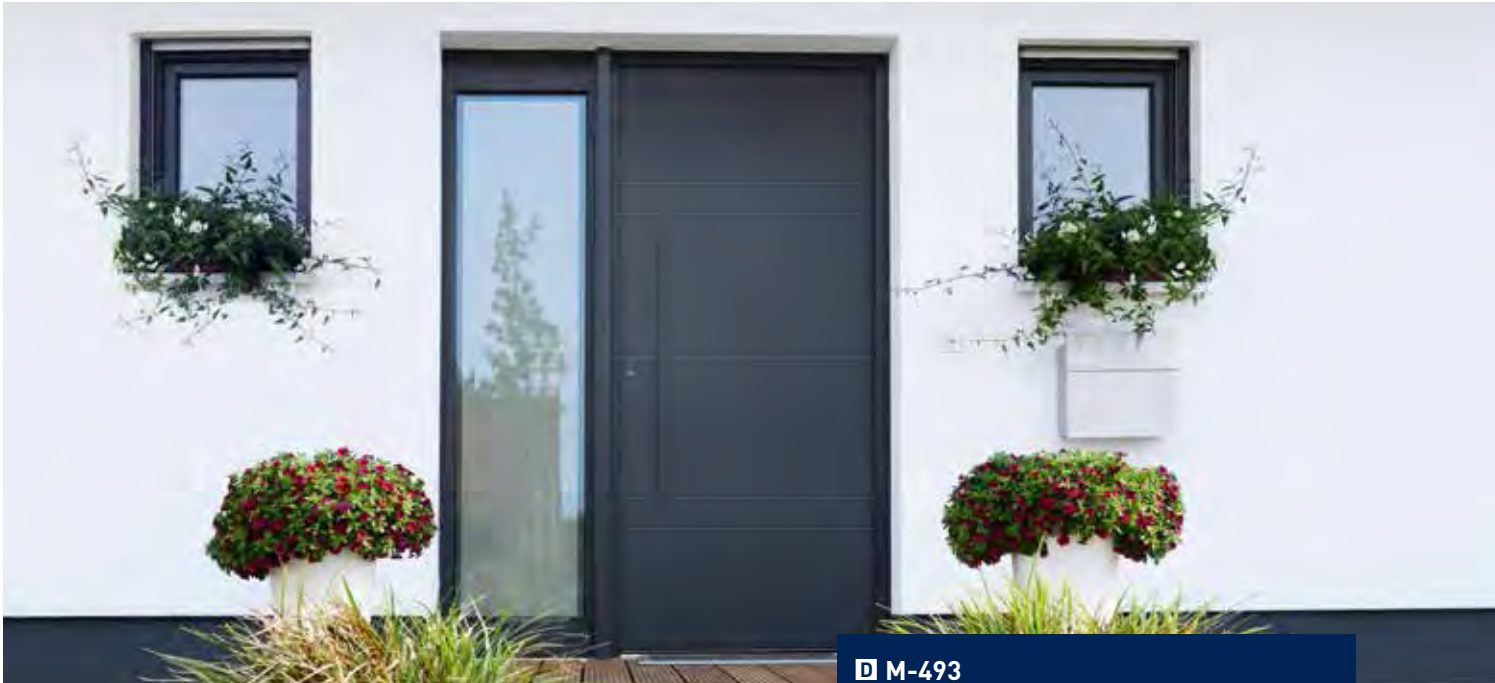

D M-493

Flachnuten außen

- Aufsatzfüllung
- Farbe Anthrazitgrau ähnl. RAL 7016
- Griff ZAF 147, 1200 mm Anthrazitgrau ähnl. RAL 7016 I PG 12
- Seitenteil Sandstrahlmotiv ST 670 auf Klarglas

(obere und untere Felder sind in der Höhe variabel)



D M-493

Flachnuten außen

- Aufsatzfüllung
- Designoberfläche Pinie gekälkt
- Griff ZAF 147, 1200 mm Anthrazitgrau Feinstruktur ähnl. RAL 7016 I PG 12
- Seitenteil Sandstrahlmotiv ST 1151 auf Klarglas

(obere und untere Felder sind in der Höhe variabel)

■ Innensicht Spiegelvariante 9



Wählen Sie Ihr Spiegeldesign aus verschiedenen Varianten, siehe Seite 92/93.

■ Innensicht Standard



Skizze

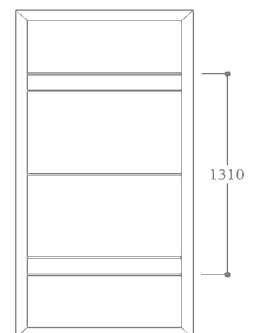



D M-514

Flachnuten außen, Ansicht A

- Aufsatzfüllung
- Griffmulde ZAG 4, 1170 mm mit Edelstahleinlage | PG 13 (Mindestfüllungsstärke 48 mm)
- Seitenteil Sandstrahlmotiv ST 1146 auf Klarglas



D M-514

Flachnuten außen, Ansicht A

- Aufsatzfüllung
- Farbe Stahlblau Feinstruktur ähnl. RAL 5011
- Griffmulde ZAG 4, 1170 mm mit Edelstahleinlage | PG 13 (Mindestfüllungsstärke 48 mm)
- flächenbündiger Trittschutz TS 7

(Maße des Nutbildes konstant, bei variablen Füllungsmaßen.
Bei einer geometrischen Figur im Seitenteil Kämpferprofilstärke angeben.)

wählbare Zusatzausstattungen		AL
Farbgestaltung	Farbgruppen RAL1 bis RAL6	1-6
	Dekorgruppen D1 bis D6	1-6
Design	angepasstes Innendesign	■
	EB bündige Streifenapplikation	n.l.
	EL aufgesetzte Lisene	n.l.
Sicherheit	VSG Verbundsicherheitsglas	n.l.
	VSG P4A durchwurfhemmendes Glas	n.l.
	einbruchhemmende Aluminiemeinlage	■
	RC2 geprüfte Sicherheitsfüllung	■
Komfort	Aufsatzfüllung	■
	Trittschutz für Aufsatzfüllung	■
	Griffmontage auf Füllung	■

Griffmulde ZAG 4 mit Edelstahleinlage

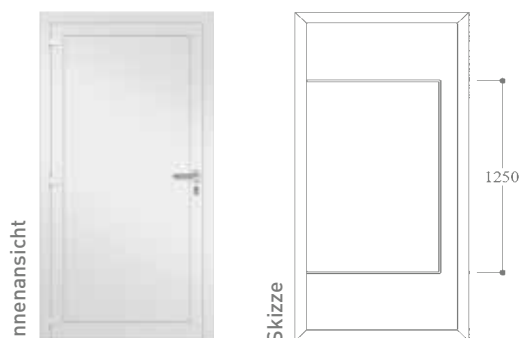



M-496

flächenbündige Designapplikationen Tiefschwarz matt ähnl. RAL 9005 zwischen zwei flächenbündigen Streifenapplikationen in Edelstahloptik außen

- Aufsatzfüllung
- Farbe Anthrazitgrau ähnl. RAL 7016
- Griffmulde ZAG 3, 1170 mm Graualuminium ähnl. RAL 9007 I PG 12 (Mindestfüllungsstärke 48 mm)



M-496

flächenbündige Designapplikationen Tiefschwarz matt ähnl. RAL 9005 zwischen zwei flächenbündigen Streifenapplikationen in Edelstahloptik außen

- Aufsatzfüllung
- Farbe Purpurrot Feinstruktur ähnl. RAL 3004
- Griff ZAE 128, 600 mm I PG 10
- Seitenteil Sandstrahlmotiv ST 1153 auf Klarglas



Innenansicht Spiegelvariante 6



Wählen Sie Ihr Spiegeldesign aus verschiedenen Varianten, siehe Seite 92/93.

Innenansicht Standard



Skizze

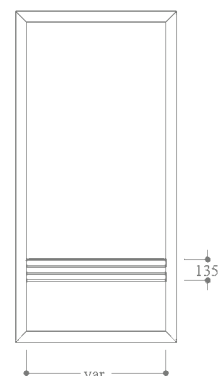



M-520

aufgesetzte Lisenen und aufgesetzte Carbonapplikation außen, Ansicht A

- Aufsatzfüllung
- Griff ZAE 155, 400 mm I PG 8
- Seitenteil Sandstrahlmotiv ST 1138 auf Klarglas



M-520

aufgesetzte Lisenen und aufgesetzte Designapplikation Corten außen, Ansicht A

- Aufsatzfüllung
- Farbe Anthrazitgrau ähnl. RAL 7016
- Griff ZAF 147, 1200 mm Anthrazitgrau ähnl. RAL 7016 I PG 12



		M-496	M-520
	wählbare Zusatzausstattungen	AL	AL
Farbgestaltung	Farbgruppen RAL1 bis RAL6	1-6	1-6
	Dekorgruppen D1 bis D6	1-6	1-6
Design	angepasstes Innendesign	■	■
	aufgesetzte Streifenapplikation	n.l.	n.l.
	EB bündige Streifenapplikation	inkl.	n.l.
	EL aufgesetzte Lisene	n.l.	inkl.
	Designapplikation/-Feld	inkl.	inkl.
Sicherheit	VSG Verbundsicherheitsglas	n.l.	n.l.
	VSG P4A durchwurfhemmendes Glas	n.l.	n.l.
	einbruchhemmende Aluminiumeinlage	■	■
	RC2 geprüfte Sicherheitsfüllung	■	■
Komfort	Aufsatzfüllung	■	■
	Trittschutz für Aufsatzfüllung	■	■
	Griffmontage auf Füllung	■	■

Griff ZAE 155 Carbon/Edelstahl

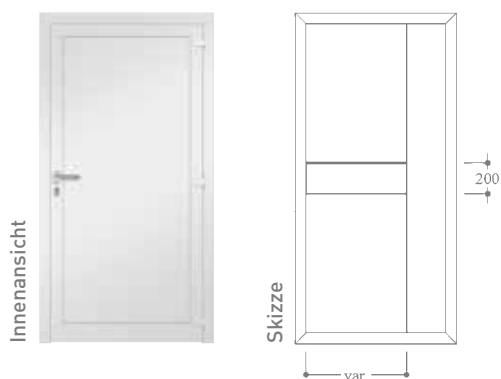

Carbon ist ein Muss für Fans technischen Designs. Modern und exklusiv ist die kratz feste und extrem harte Oberfläche. Die hohe Qualität der Oberfläche garantiert eine besondere Ästhetik.



M-320

Designapplikation in Edelstahloptik und Zierschliffnuten außen, Rahmen in Edelstahloptik innen, Ansicht A

- Aufsatzfüllung
- Farbe Graualuminium ähnl. RAL 9007
- Sandstrahlglas flächig | GG 2
- Griff ZAE 6, 1600 mm | PG 9
- Seitenteile Sandstrahlmotiv ST 1017 auf Klarglas



M-320

Zierschliffnuten außen, Rahmen in Edelstahloptik innen, Ansicht B

- Aufsatzfüllung
- Designapplikation Carbon außen
- Isolierglas klar | GG 1
- Griff ZAE 128, 1600 mm | PG 12



Innenansicht

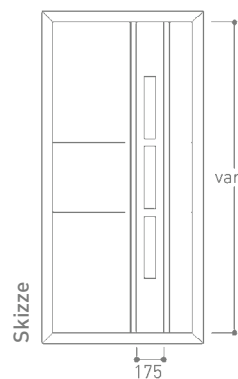

Skizze



J M-325



Designapplikation in Edelstahloptik und Zierschliffnuten außen, Rahmen in Edelstahloptik innen, Ansicht B

- Aufsatzfüllung
- Farbe Anthrazitgrau ähnl. RAL 7016, Teilkolorierung Purpurrot ähnl. RAL 3004
- Sandstrahlmotiv Y 969 auf Klarglas | MG 1
- Griff ZAE 128, 600 mm | PG 10
- Seitenteil Sandstrahlmotiv ST 969 auf Klarglas



J M-325



Zierschliffnuten außen, Rahmen in Edelstahloptik innen, Ansicht B

- Aufsatzfüllung
- Designoberfläche Pinie gekälkt
- Designapplikation van Gogh grau
- Sandstrahlmotiv Y 969 auf Klarglas | MG 1
- Griff ZAE 128, 1600 mm | PG 12



Edelstahloptik



Palisander



Carbon



Pinie grün



Pinie blau

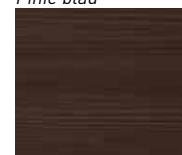

Pinie dunkel

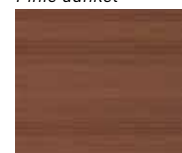

Kirschbaum rot

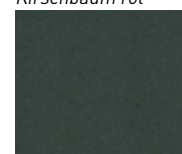

Van Gogh grün

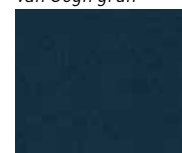

Van Gogh blau

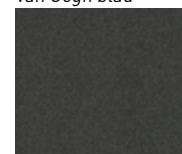

Van Gogh grau

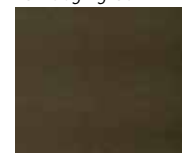

Van Gogh bronze

		M-320		M-325	
wählbare Zusatzausstattungen		KS	AL	KS	AL
Farbgestaltung	Farbgruppen RAL1 bis RAL6	1	1-6	1	1-6
	Dekorgruppen D1 bis D6	1, 2	1-6	1, 2	1-6
Design	angepasstes Innendesign	n.l.	■	n.l.	■
	Designapplikation/ -Feld	n.l.	■	n.l.	■
	PLANO E	inkl.	inkl.	inkl.	inkl.
	PLANO G	n.l.	n.l.	n.l.	n.l.
Sicherheit	PLANO EG	n.l.	n.l.	n.l.	■
	VSG Verbundsicherheitsglas	■	■	■	■
	VSG P4A durchwurfhemmendes Glas	■	■	■	■
	einbruchhemmende Aluminiumeinlage	■	■	■	■
Komfort	RC2 geprüfte Sicherheitsfüllung	n.l.	■	n.l.	■
	Aufsatzfüllung	n.l.	■	n.l.	■
	Trittschutz für Aufsatzfüllung	n.l.	■	n.l.	■
	Griffmontage auf Füllung	n.l.	■	n.l.	■

Innenansicht



Skizze

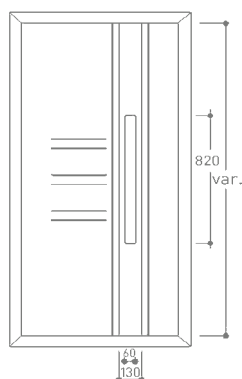



K M-394

aufgesetzte Carbonapplikation und Zierschliffnuten außen, Rahmen in Edelstahloptik innen, Ansicht A

- Aufsatzfüllung
- Farbe Anthrazit Feinstruktur ähnl. RAL 7016
- Sandstrahlmotiv Y 1131 auf Klarglas | MG 3
- Griff ZAF 147, 1000 mm Anthrazitgrau ähnl. RAL 7016 | PG 11
- flächenbündiger Trittschutz TS 7
- Seitenteile Sandstrahlglas flächig



K M-394

aufgesetztes Designfeld Rost Metallic neben Zierschliffnuten außen, Rahmen in Edelstahloptik innen, Ansicht A

- Aufsatzfüllung
- Sandstrahlmotiv Y 1131 auf Klarglas | MG 3
- Griff ZAE 164, 1600 mm | PG 16
- Seitenteil Sandstrahlmotiv ST 1131 auf Klarglas



Innenansicht

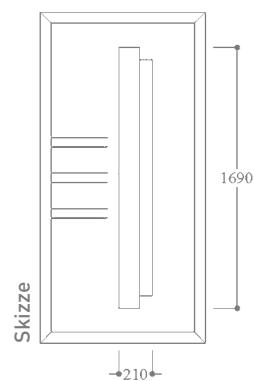

Skizze



M-393

Zierschliffnuten außen, Rahmen in Edelstahloptik innen, Ansicht A

- Aufsatzfüllung
- Isolierglas Satinato weiß I GG 2
- Griff ZAF 147, 1200 mm Eisenglimmer ähnl. DB 703 I PG 12
- flächenbündiger Trittschutz TS 7
- Seitenteil Sandstrahlmotiv ST 1133 auf Klarglas



M-393

Zierschliffnuten außen, Rahmen in Edelstahloptik innen, Ansicht A

- Aufsatzfüllung
- Isolierglas Satinato weiß I GG 2
- Griff ZAE 164, 1600 mm I PG 16

		M-394	M-393
wählbare Zusatzausstattungen		AL	AL
Farbgestaltung	Farbgruppen RAL1 bis RAL6	1-6	1-6
	Dekorgruppen D1 bis D6	1-6	1-6
Design	angepasstes Innendesign	■	■
	Designapplikation/ -Feld	inkl.	n.l.
Sicherheit	VSG Verbundsicherheitsglas	■	■
	VSG P4A durchwurffhemmendes Glas	■	■
	einbruchhemmende Aluminiumeinlage	■	■
	RC2 geprüfte Sicherheitsfüllung	■	■
Komfort	Aufsatzfüllung	■	■
	Trittschutz für Aufsatzfüllung	■	■
	Griffmontage auf Füllung	■	■

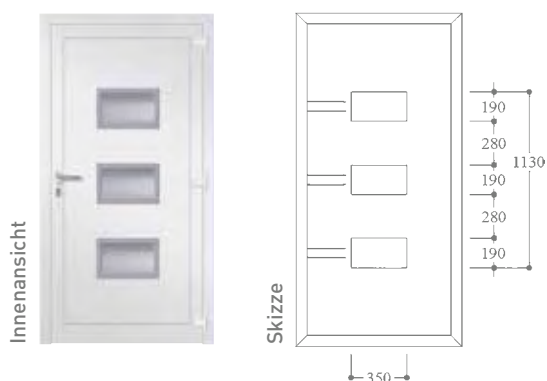

Griff ZAE 164



Das Holzelement des Griffes ZAE 164 ist durch einfaches Lösen der Madenschrauben höhenverstellbar.

M-516



M-516

Ansicht A

- Aufsatzfüllung
- Farbe Anthrazitgrau Feinstruktur ähnl. RAL 7016
- zwei Designfelder Concrete
- aufgesetzte Lisenen außen
- Griff ZAF 147, 1000 mm Anthrazitgrau ähnl. RAL 7016 I PG 11
- Seitenteile Isolierglas klar



M-516

Flachnuten außen, Ansicht A

- Aufsatzfüllung
- Griff ZAE 128, 600 mm I PG 10
- flächenbündiger Trittschutz TS 7
- Seitenteil Sandstrahlmotiv ST 1136 auf Klarglas

Preiskennzeichen beziehen sich auf das Grundmodell mit Nuten.



M-516

Ansicht A

- Aufsatzfüllung
- Designoberfläche van Gogh bronze
- aufgesetzte Lisenen außen
- Griffmulde ZAG 4, 1170 mm mit Edelstahl einlage I PG 13 (Mindestfüllungsstärke 48 mm)

Wahlweise mit flächenbündigen Streifenapplikationen lieferbar.



Innenansicht

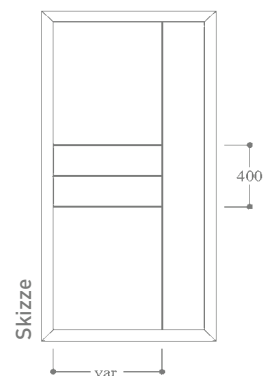

Skizze

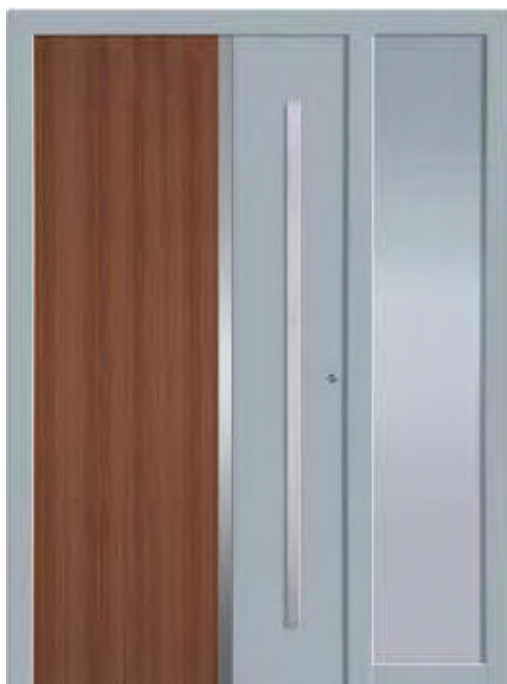

M-515

aufgesetzte Applikation in Edelstahloptik neben Designfeld Kirschbaum rot außen, Ansicht A

- Aufsatzfüllung
- Farbe Silbergrau ähnl. RAL 7001
- Griff ZAE 128, 1600 mm I PG 12
- Seitenteil Isolierglas Satinato weiß



M-515

aufgesetzte Applikation in Edelstahloptik neben Designfeld Rost Metallic außen, Ansicht A

- Aufsatzfüllung
- Farbe Anthrazitgrau ähnl. RAL 7016
- Griffmulde ZAG 4, 1170 mm mit Edelstahleinlage I PG 13 (Mindestfüllungsstärke 48 mm)

		M-516	M-515
wählbare Zusatzausstattungen		AL	AL
Farbgestaltung	Farbgruppen RAL1 bis RAL6	1-6	1-6
	Dekorgruppen D1 bis D6	1-6	1-6
Design	angepasstes Innendesign	■	■
	EB bündige Streifenapplikation	■	n.l.
	EL aufgesetzte Lisene	■	n.l.
	Designapplikation/ -Feld	■	inkl.
Sicherheit	VSG Verbundsicherheitsglas	n.l.	n.l.
	VSG P4A durchwurfhemmendes Glas	n.l.	n.l.
	einbruchhemmende Aluminiumeinlage	■	■
	RC2 geprüfte Sicherheitsfüllung	■	■
Komfort	Aufsatzfüllung	■	■
	Trittschutz für Aufsatzfüllung	■	■
	Griffmontage auf Füllung	■	■



Innenansicht Standard



Innenansicht Spiegelvariante 7



Skizze

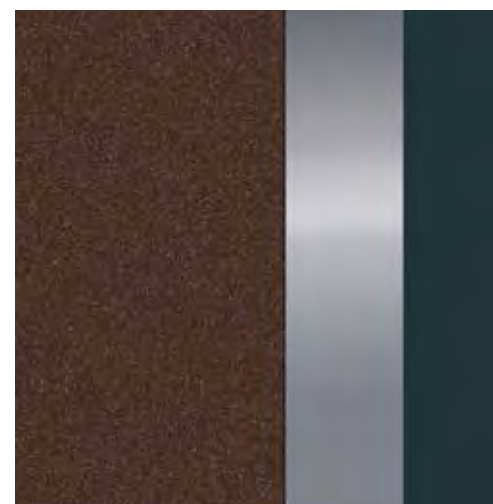

aufgesetzte Applikation in Edelstahloptik

Wählen Sie Ihr Spiegeldesign aus verschiedenen Varianten, siehe Seite 92/93.

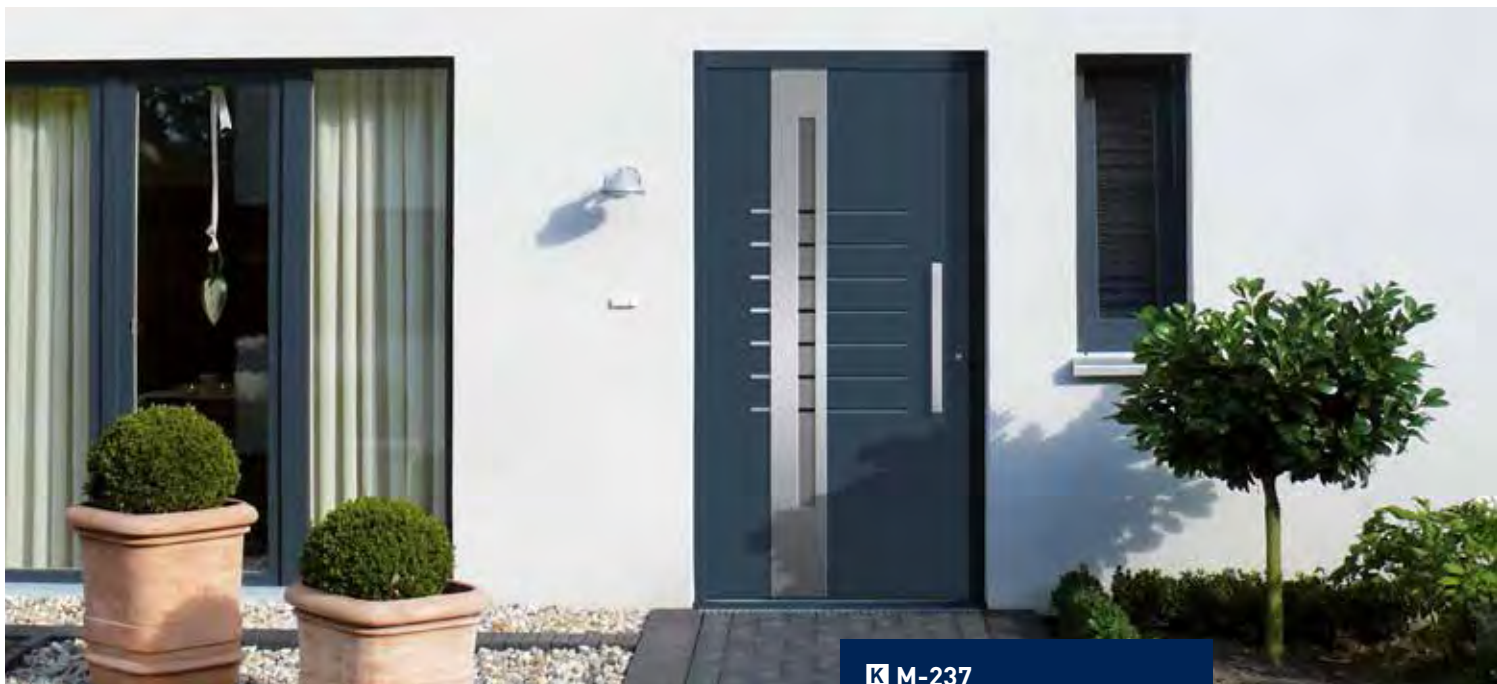

K M-237

Nuten und Applikationen in Edelstahloptik außen, Rahmen in Edelstahloptik innen, Ansicht A

- Aufsatzfüllung
- Farbe Basaltgrau ähnl. RAL 7012
- Sandstrahlmotiv Y 949 auf Klarglas | MG2
- Griff ZAE 128, 600 mm | PG 10



K M-237

Nuten und Applikationen in Edelstahloptik außen, Rahmen in Edelstahloptik innen, Ansicht A

- Aufsatzfüllung
- Farbe Anthrazitgrau ähnl. RAL 7016, Teilkolorierung Purpurrot ähnl. RAL 3004
- Sandstrahlmotiv Y 949 auf Klarglas | MG2
- Griff ZAE 128, 1000 mm | PG 11
- Seitenteil Sandstrahlmotiv ST 949 auf Klarglas





K M-237

Nuten und Applikationen in Edelstahloptik außen, Rahmen in Edelstahloptik innen, Ansicht A

- Farbe Purpurrot ähnl. RAL 3004
- Sandstrahlmotiv Y 949 auf Klarglas | MG2
- Griff ZAE 6s, 600 mm | PG 6
- Seitenteil Isolierglas klar



K M-237

Nuten und Applikationen in Edelstahloptik außen, Rahmen in Edelstahloptik innen, Ansicht A

- Aufsatzfüllung
- Dekor Siena Noce
- Sandstrahlmotiv Y 949 auf Klarglas | MG2
- Griff ZAEDSP 1 mit integriertem Digitalspion, 1600 mm | PG 14



wählbare Zusatzausstattungen		KS	AL
Farbgestaltung	Farbgruppen RAL1 bis RAL6	1	1-6
	Dekorgruppen D1 bis D6	1, 2	1-6
Design	angepasstes Innendesign	n.l.	■
	PLANO E	n.l.	■
	PLANO G	n.l.	n.l.
	PLANO EG	n.l.	n.l.
Sicherheit	VSG Verbundsicherheitsglas	■	■
	VSG P4A durchwurfhemmendes Glas	■	■
	einbruchhemmende Aluminiumeinlage	■	■
	RC2 geprüfte Sicherheitsfüllung	n.l.	■
Komfort	Aufsatzfüllung	n.l.	■
	Trittschutz für Aufsatzfüllung	n.l.	■
	Griffmontage auf Füllung	n.l.	■

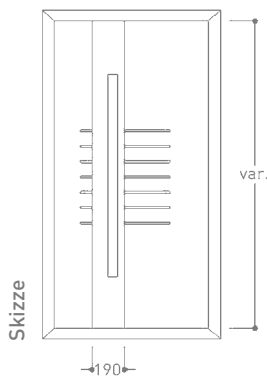

Sandstrahlmotiv Y 949 auf Klarglas





G M-369

Rahmen in Edelstahloptik innen, Ansicht A

- Aufsatzfüllung
- Designoberfläche Slate
- aufgesetzte Lisenen außen
- Isolierglas Satinato weiß | GG 2
- Griff ZAE 128, 1200mm | PG 12
- flächenbündiger Trittschutz TS 7
- Seitenteil Sandstrahlglas flächig



G M-369

Rahmen in Edelstahloptik innen, Ansicht A

- Aufsatzfüllung
- flächenbündige Streifenapplikationen in Edelstahloptik außen
- Sandstrahlmotiv Y 1118 auf Klarglas | MG 2
- Griffmulde mit Edelstahleinlage ZAG 4, 1170 mm | PG 13 (Mindestfüllungsstärke 48 mm)
- flächenbündiger Trittschutz TS 7



G M-369

Flachnuten außen, Rahmen in Edelstahloptik innen, Ansicht A

- Aufsatzfüllung
- Designoberfläche Pinie gekälkt
- Isolierglas klar | GG 1
- Griff ZAE 128, 800 mm | PG 11



Preiskennzeichen beziehen sich auf das Grundmodell mit Nuten.



Innenansicht

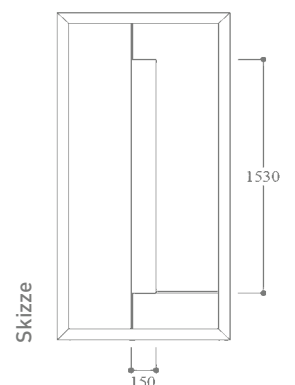

Skizze



Flachnut

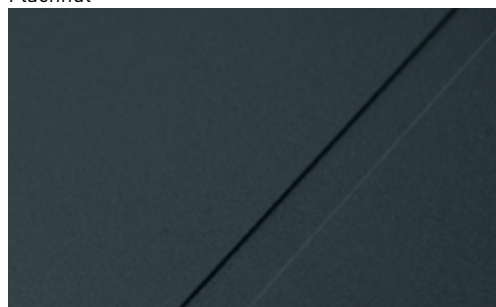

aufgesetzte Lisene



wählbare Zusatzausstattungen		AL
Farbgestaltung	Farbgruppen RAL1 bis RAL6	1-6
	Dekorgruppen D1 bis D6	1-6
Design	angepasstes Innendesign	■
	EB bündige Streifenapplikation	■
	EL aufgesetzte Lisene	■
Sicherheit	VSG Verbundsicherheitsglas	■
	VSG P4A durchwurfhemmendes Glas	■
	einbruchhemmende Aluminiumeinlage	■
	RC2 geprüfte Sicherheitsfüllung	■
Komfort	Aufsatzfüllung	■
	Trittschutz für Aufsatzfüllung	■
	Griffmontage auf Füllung	■

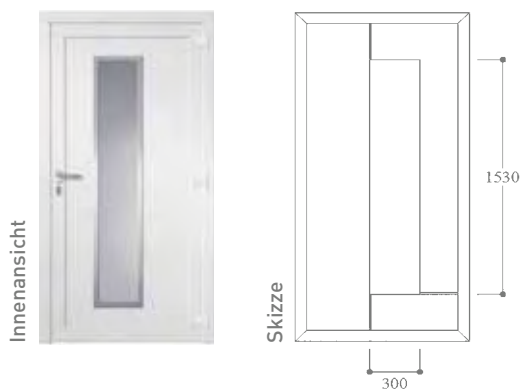

■ M-376



Flachnuten außen, Rahmen in Edelstahloptik innen, Ansicht A

- Aufsatzfüllung
- Farbe Purpurrot Feinstruktur, ähnl. RAL 3004
- Sandstrahlglas flächig | GG 2
- Griff ZAE 128, 800 mm | PG 11
- flächenbündiger Trittschutz TS 7
- Seitenteil Sandstrahlglas flächig

Wahlweise mit aufgesetzten Lisenen oder flächenbündigen Streifenapplikationen lieferbar.



F M-442

Edelstahlrahmen innen

- Aufsatzfüllung
- Farbe Anthrazitgrau ähnl. RAL 7016
- Sandstrahlmotiv Y 1011 auf Klarglas | MG 3
- Griffmulde ZAG 4, 1170 mm in Füllungsfarbe | PG 12 (Mindestfüllungstärkte 48 mm)
- Seitenteile Sandstrahlglas flächig

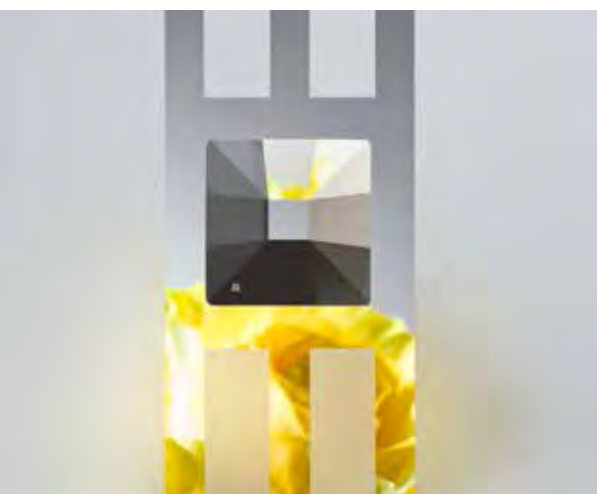

Designglas Y 1012

MADE WITH SWAROVSKI® ELEMENTS

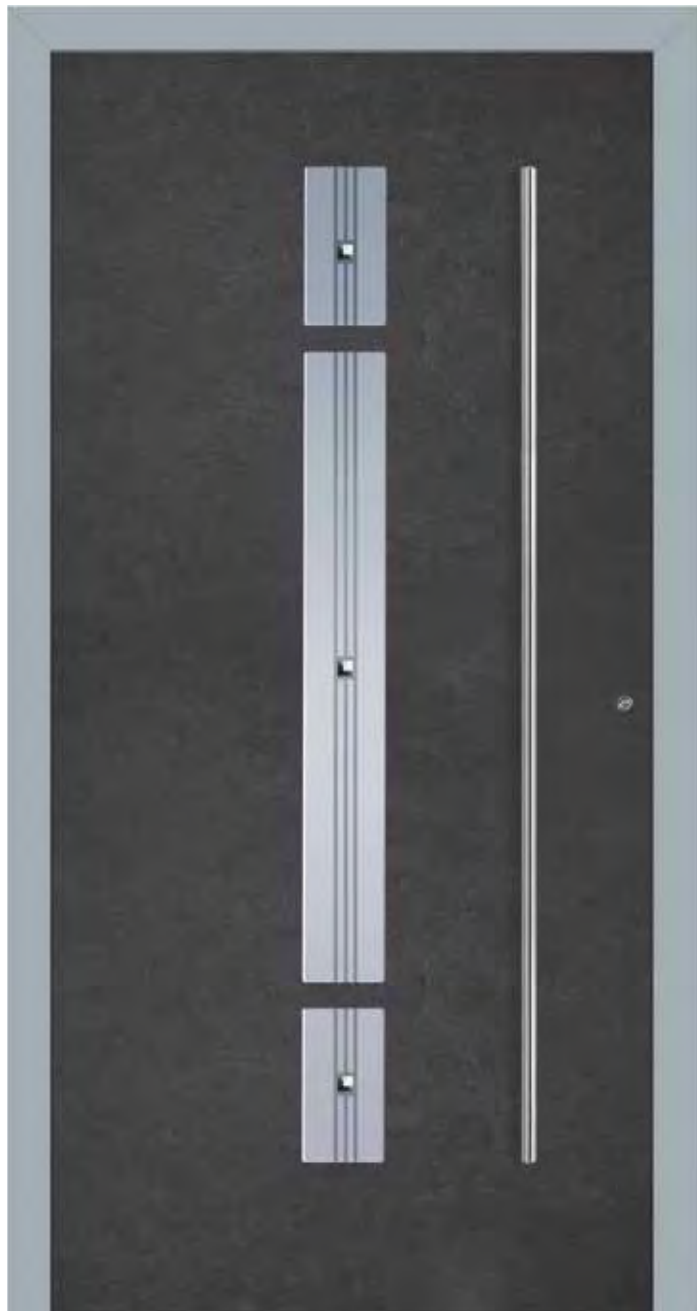

F M-442

Edelstahlrahmen innen

- Aufsatzfüllung
- Designoberfläche Slate
- Sandstrahlmotiv Y 1012 auf Parsol grau mit SWAROVSKI® ELEMENTS | MG 4
- Griff ZAE 6, 1600 mm | PG 9



F M-442

Edelstahlrahmen innen

- Isolierglas Satinato weiß | GG 2
- Griff ZAE 162, 600 mm | PG 11



F M-442

Edelstahlrahmen innen

- Aufsatzfüllung
- Farbe Basaltgrau ähnl. RAL 7012
- Sandstrahlmotiv Y 1011 auf Klarglas | MG 3
- Griff ZAE 6, 1600 mm | PG 9
- Trittschutz TS 2
- Seitenteil Sandstrahlmotiv ST 1011 auf Klarglas

wählbare Zusatzausstattungen		KS	AL
Farbgestaltung	Farbgruppen RAL1 bis RAL6	1	1-6
	Dekorgruppen D1 bis D6	1-4	1-6
Design	angepasstes Innendesign	n.l.	n.l.
	EB bündige Streifenapplikation	n.l.	n.l.
	EL aufgesetzte Lisene	n.l.	n.l.
Sicherheit	VSG Verbundsicherheitsglas	■	■
	VSG P4A durchwurfhemmendes Glas	■	■
	einbruchhemmende Aluminiumeinlage	■	■
	RC2 geprüfte Sicherheitsfüllung	n.l.	■
Komfort	Aufsatzfüllung	n.l.	■
	Trittschutz für Aufsatzfüllung	n.l.	■
	Griffmontage auf Füllung	n.l.	■

Griff ZAE 162

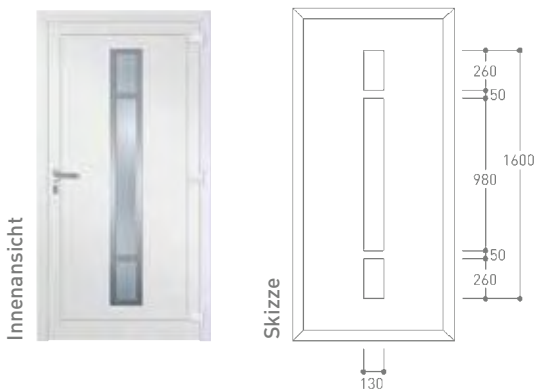



M-486

Flachnuten mit flächenbündigen Streifenapplikationen seitlich zum Griff, in Edelstahloptik außen, Ansicht A

- Aufsatzfüllung
- Farbe Basaltgrau Feinstruktur ähnl. RAL 7012
- Griffmulde ZAG 3, 1170 mm in Füllungsfarbe | PG 12 (Mindestfüllungsstärke 48 mm)
- flächenbündiger Trittschutz TS 7
- Seitenteil Sandstrahlglas flächig



M-486

Flachnuten mit flächenbündigen Streifenapplikationen seitlich zum Griff, in Edelstahloptik außen, Ansicht A

- Aufsatzfüllung
- Farbe Silbergrau Feinstruktur ähnl. RAL 7001
- Griffmulde ZAG 3, 1170 mm in Füllungsfarbe | PG 12 (Mindestfüllungsstärke 48 mm)
- flächenbündiger Trittschutz TS 7
- Seitenteil Sandstrahlmotiv ST 1142 auf Klarglas



flächenbündige Streifenapplikation



Innenansicht

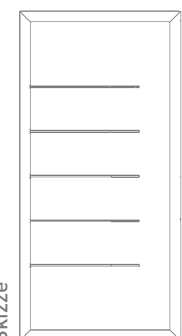

Skizze



G M-488

flächenbündige Streifenapplikationen
in Edelstahloptik außen, Ansicht A

- Aufsatzfüllung
- Farbe Purpurrot Feinstruktur ähnl. RAL 3004
- Griffmulde halbrund ZAG 9, 1200 mm
Graualuminium ähnl. RAL 9007 I PG 12
(Mindestfüllungsstärke 48 mm)
- Seitenteil Sandstrahlmotiv ST 1149 auf Klarglas



G M-488

flächenbündige Streifenapplikationen
in Edelstahloptik außen, Ansicht A

- Aufsatzfüllung
- Designoberfläche Pinie blau
- Griffmulde halbrund ZAG 9, 1200 mm
Anthrazitgrau ähnl. RAL 7016 I PG 12
(Mindestfüllungsstärke 48 mm)
- flächenbündiger Trittschutz TS 7

wählbare Zusatzausstattungen		AL
Farbgestaltung	Farbgruppen RAL1 bis RAL6	1-6
	Dekorgruppen D1 bis D6	1-6
Design	angepasstes Innendesign	■
	EB bündige Streifenapplikation	inkl.
	EL aufgesetzte Lisene	n.l.
Sicherheit	VSG Verbundsicherheitsglas	n.l.
	VSG P4A durchwurffhemmendes Glas	n.l.
	einbruchhemmende Aluminiumeinlage	■
	RC2 geprüfte Sicherheitsfüllung	■
Komfort	Aufsatzfüllung	■
	Trittschutz für Aufsatzfüllung	■
	Griffmontage auf Füllung	■

Zwei flächenbündig eingelegte, gerade Streifenapplikationen und die gebogene in die Füllung eingelassene Griffmulde geben dieser Füllung ihren individuellen Charakter.

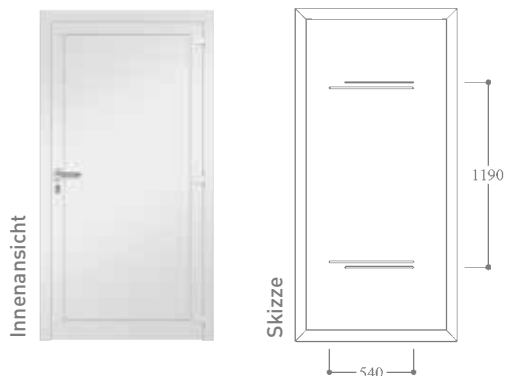



M-372

Rahmen in Edelstahloptik innen

- Aufsatzfüllung
- Farbe Anthrazitgrau Feinstruktur ähnl. RAL 7016
- aufgesetzte Lisenen außen
- Sandstrahlmotiv Y 1118 auf Klarglas | MG 2
- Griff ZAE 6, 1000 mm | PG 9



M-372

Flachnuten außen, Rahmen in Edelstahloptik innen

- Farbe Signalgrau Feinstruktur ähnl. RAL 7004
- Sandstrahlmotiv Y 1118 auf Klarglas | MG 2
- Griff ZAE 128, 1000 mm | PG 11
- Seitenteil Sandstrahlmotiv ST 1119 auf Klarglas

Wahlweise mit flächenbündigen Streifenapplikationen lieferbar.



Innensicht

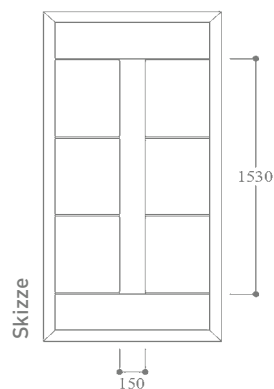

Skizze



M-379

Flachnuten außen, Rahmen in Edeltahlptik innen

- Aufsatzfüllung
- Isolierglas Reflo | GG 2
- Griff ZAE 6, 1000 mm | PG 9
- flächenbündiger Trittschutz TS 7



M-379

Rahmen in Edeltahlptik innen

- Aufsatzfüllung
- Farbe Basaltgrau Feinstruktur ähnl. RAL 7012
- flächenbündige Streifenapplikationen in Edeltahlptik außen
- Isolierglas Parsol grau | GG 2
- Griff ZAE 128, 800 mm | PG 11

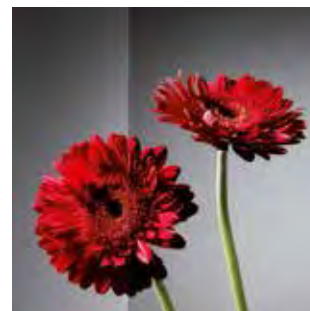

Isolierglas Parsol grau

Wahlweise mit aufgesetzten Lisenen lieferbar.

wählbare Zusatzausstattungen		AL
Farbgestaltung	Farbgruppen RAL1 bis RAL6	1-6
	Dekorgruppen D1 bis D6	1-6
Design	angepasstes Innendesign	■
	EB bündige Streifenapplikation	■
	EL aufgesetzte Lisene	■
Sicherheit	VSG Verbundsicherheitsglas	■
	VSG P4A durchwurfmehndes Glas	■
	einbruchhemmende Aluminiumeinlage	■
	RC2 geprüfte Sicherheitsfüllung	■
Komfort	Aufsatzfüllung	■
	Trittschutz für Aufsatzfüllung	■
	Griffmontage auf Füllung	■

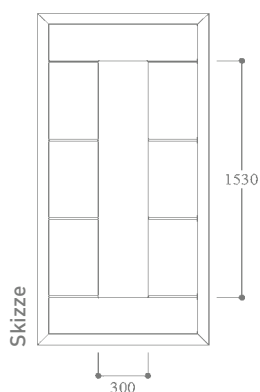

Griff ZAE 6



Preiskennzeichen beziehen sich auf das Grundmodell mit Nuten.



M-373

Flachnuten außen,
Rahmen in Edelstahloptik innen

- Aufsatzfüllung
- Farbe Stahlblau Feinstruktur ähnl. RAL 5011
- Isolierglas Spotlight | GG 2
- Griff ZAEDSP 1 mit integriertem Digitalspion, 1600 mm | PG 14
- flächenbündiger Trittschutz TS 7

Wahlweise mit aufgesetzten Lisenen oder flächenbündigen Streifenapplikationen lieferbar.



Innenansicht

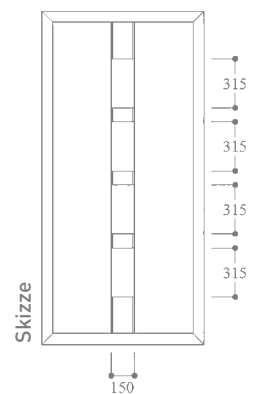

Skizze



M-380

Flachnuten außen,
Rahmen in Edelstahloptik innen

- Aufsatzfüllung
- Sandstrahlmotiv Y 1119 auf Klarglas | MG 2
- Griff ZAE 6, 1000 mm | PG 9
- Seitenteil Sandstrahlmotiv ST 1119 auf Klarglas
- flächenbündiger Trittschutz TS 7



M-380

Rahmen in Edelstahloptik innen

- Aufsatzfüllung
- Designoberfläche Concrete
- flächenbündige Streifenapplikationen in Edelstahloptik außen
- Isolierglas Chinchilla | GG 1
- Griff ZAE 128, 1000 mm | PG 11

Wahlweise mit aufgesetzten Lisenen lieferbar.



Isolierglas Chinchilla

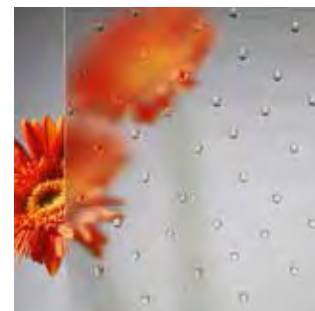

Isolierglas Spotlight

wählbare Zusatzausstattungen	AL	
Farbgestaltung	Farbgruppen RAL1 bis RAL6	1-6
	Dekorgruppen D1 bis D6	1-6
Design	angepasstes Innendesign	n.L.
	EB bündige Streifenapplikation	■
	EL aufgesetzte Lisene	■
Sicherheit	VSG Verbundsicherheitsglas	■
	VSG P4A durchwurfhemmendes Glas	■
	einbruchhemmende Aluminiumeinlage	■
	RC2 geprüfte Sicherheitsfüllung	■
Komfort	Aufsatzfüllung	■
	Trittschutz für Aufsatzfüllung	■
	Griffmontage auf Füllung	■

Griff ZAEDSP 1 mit integriertem Digitalspion

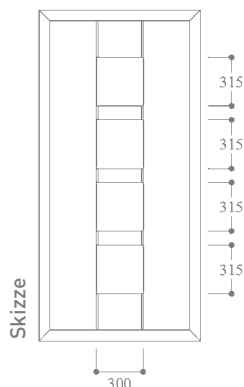
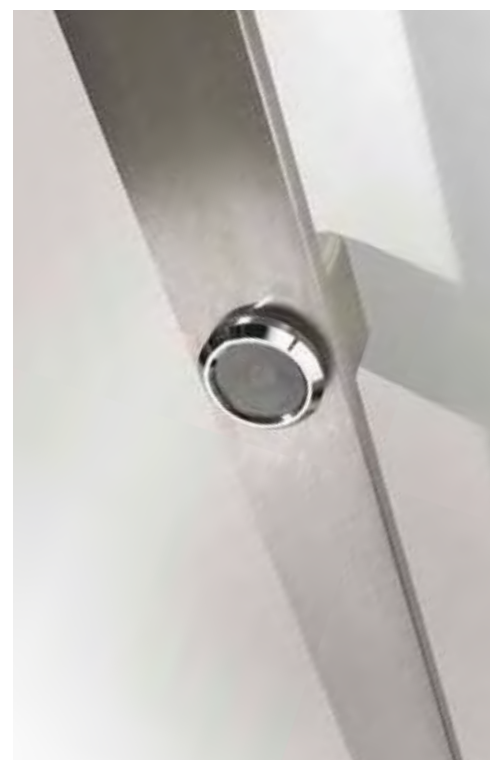

Preiskennzeichen beziehen sich auf das Grundmodell mit Nuten.



G M-374

Rahmen in Edelstahloptik innen, Ansicht A

- Aufsatzfüllung
- Dekor AnTEAK
- flächenbündige Streifenapplikationen in Edelstahloptik außen
- Sandstrahlmotiv Y 1118 auf Klarglas | MG 2
- Griff ZAE 6, 1000 mm | PG 9
- flächenbündiger Trittschutz TS 7
- Seitenteil Sandstrahlglas flächig



G M-374

Flachnuten außen, Rahmen in Edelstahloptik innen, Ansicht A

- Farbe Anthrazitgrau Feinstruktur ähnl. RAL 7016
- Isolierglas Satinato weiß | GG 2
- Griff ZAE 6s, 600 mm | PG 6
- Seitenteil Isolierglas Satinato weiß

Wahlweise mit aufgesetzten Lisenen lieferbar.



Innenansicht

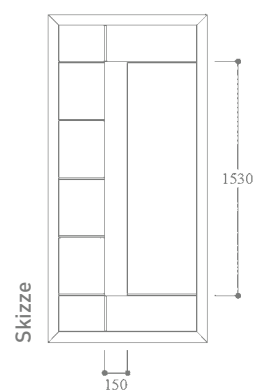

Skizze

150



M-381

Rahmen in Edelstahloptik innen, Ansicht A

- Aufsatzfüllung
- Farbe Purpurrot Feinstruktur ähnl. RAL 3004
- aufgesetzte Lisenen außen
- Isolierglas klar | GG 1
- Griffmulde ZAG 4, 1170 mm mit Edelstahleinlage | PG 13 (Mindestfüllungsstärke 48 mm)
- flächenbündiger Trittschutz TS 7
- Seitenteil Klarglas

Wahlweise mit flächenbündigen Streifenapplikationen lieferbar.



M-381

Flachnuten außen, Rahmen in Edelstahloptik innen, Ansicht A

- Isolierglas Satinato weiß | GG 2
- Griff ZAE 6s, 1200 mm | PG 7

wählbare Zusatzausstattungen	AL	
Farbgestaltung	Farbgruppen RAL1 bis RAL6	1-6
	Dekorgruppen D1 bis D6	1-6
Design	angepasstes Innendesign	■
	EB bündige Streifenapplikation	■
	EL aufgesetzte Lisene	■
Sicherheit	VSG Verbundsicherheitsglas	■
	VSG P4A durchwurfhemmendes Glas	■
	einbruchhemmende Aluminiumeinlage	■
	RC2 geprüfte Sicherheitsfüllung	■
Komfort	Aufsatzfüllung	■
	Trittschutz für Aufsatzfüllung	■
	Griffmontage auf Füllung	■

Griffmulde ZAG 4, mit Edelstahleinlage

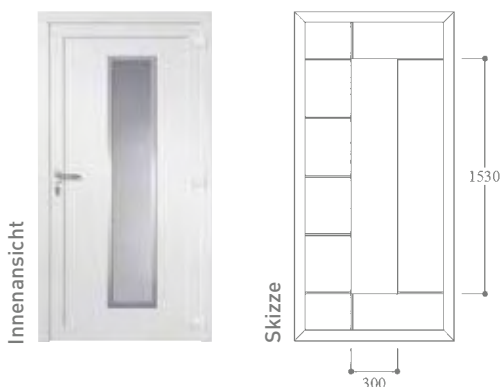
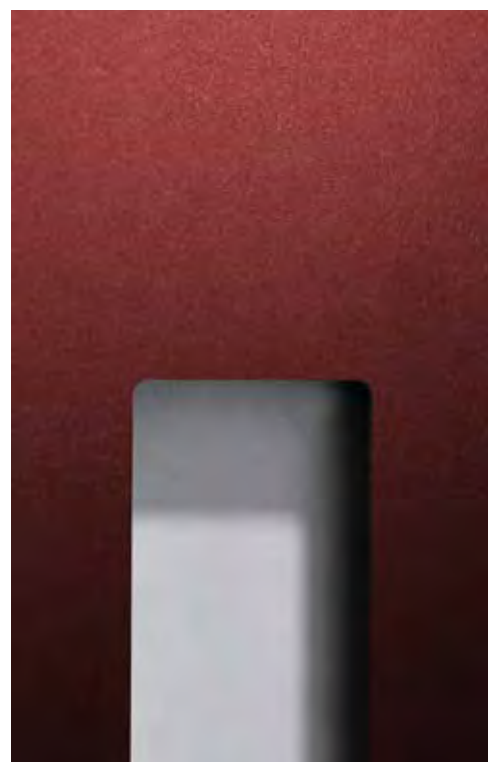

Preiskennzeichen beziehen sich auf das Grundmodell mit Nuten.



M-375

Rahmen in Edelstahloptik innen, Ansicht A

- Aufsatzfüllung
- Designoberfläche Slate
- aufgesetzte Lisenen außen
- Sandstrahlmotiv Y 1118 auf Klarglas | MG 2
- Griff ZAE 128, 1200 mm | PG 12



M-382



Flachnuten außen, Rahmen in Edelstahloptik innen,
Ansicht A

- Aufsatzfüllung
- Dekor Siena Noce
- Sandstrahlglas flächig | GG 2
- Griff ZAE 6, 1600 mm | PG 9
- Seitenteil Sandstrahlmotiv ST 1119 auf Klarglas
- flächenbündiger Trittschutz TS 7

Wahlweise mit aufgesetzten Lisenen lieferbar.

wählbare Zusatzausstattungen		AL
Farbgestaltung	Farbgruppen RAL1 bis RAL6	1-6
	Dekorgruppen D1 bis D6	1-6
Design	angepasstes Innendesign	■
	EB bündige Streifenapplikation	■
	EL aufgesetzte Lisene	■
Sicherheit	VSG Verbundsicherheitsglas	■
	VSG P4A durchwurfhemmendes Glas	■
	einbruchhemmende Aluminiumeinlage	■
	RC2 geprüfte Sicherheitsfüllung	■
Komfort	Aufsatzfüllung	■
	Trittschutz für Aufsatzfüllung	■
	Griffmontage auf Füllung	■



M-382



Rahmen in Edelstahloptik innen,
Ansicht A

- Aufsatzfüllung
- flächenbündige Streifenapplikationen in Edelstahloptik außen
- Sandstrahlmotiv Y 1154 auf Klarglas | MG 2
- Griff ZAE 128, 1600 mm | PG 12
- Seitenteil Sandstrahlmotiv ST 1154 auf Klarglas



AnTEAK



Kirschbaum dunkel



van Gogh Grau



Pinie blau

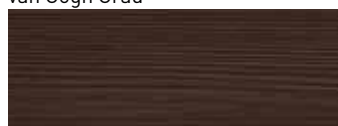

Pinie dunkel



van Gogh Bronze

Preiskennzeichen beziehen sich auf das Grundmodell mit Nuten.

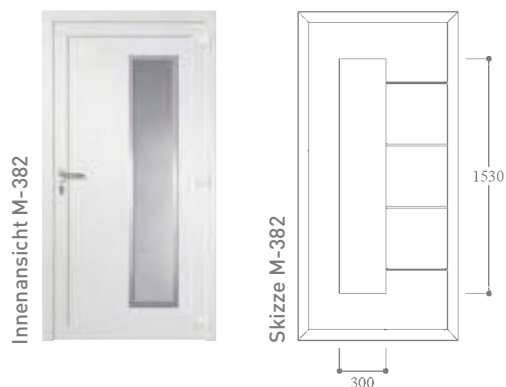
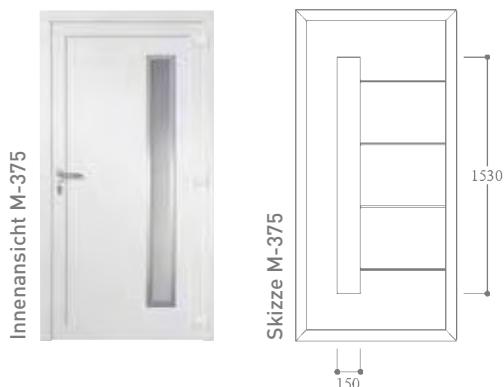



M-229

zwei Designapplikationen in Edelstahl außen, Edelstahlrahmen innen, Ansicht B

- Aufsatzfüllung
- Farbe Anthrazitgrau ähnl. RAL 7016
- Sandstrahlmotiv Y 947 auf Klarglas | MG 1
- Griff ZAE 6s, 1200 mm | PG 7

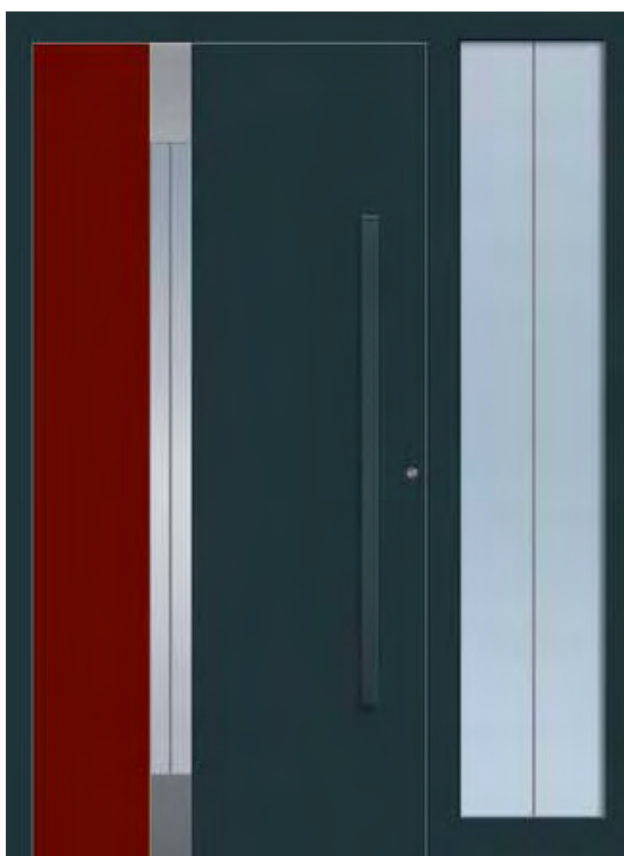

M-229

zwei Designapplikationen in Edelstahl außen, Edelstahlrahmen innen, Ansicht B

- Aufsatzfüllung
- Farbe Anthrazitgrau ähnl. RAL 7016, Teilkolorierung Purpurrot ähnl. RAL 3004
- Sandstrahlmotiv Y 947 auf Klarglas | MG 1
- Griff ZAF 147, 1200 mm Anthrazitgrau ähnl. RAL 7016 | PG 12
- Seitenteil Sandstrahlmotiv ST 1001 auf Klarglas



Innenansicht

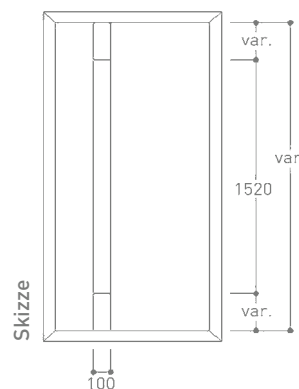

Skizze



M-170

zwei Designapplikationen in Edelstahl außen,
Edelstahlrahmen innen

- Aufsatzfüllung
- Farbe Purpurrot ähnl. RAL 3004
- Isolierglas Satinato weiß | GG 2
- Griff ZAE 128, 800 mm | PG 11
- Seitenteil Isolierglas Satinato



M-170

Edelstahlrahmen innen

- Aufsatzfüllung
- zwei Designapplikationen von Gogh grau außen
- Sandstrahlmotiv Y 985 auf Klarglas mit Struktur-
glasapplikationen | MG 4
- Griff ZAE 171, 1200 mm | PG 14
(Mindestfüllungsstärke 40 mm)



wählbare Zusatzausstattungen	M-229		M-170	
	AL	KS	AL	AL
Farbgestaltung	Farbgruppen RAL1 bis RAL6	1-6	1	1-6
	Dekorgruppen D1 bis D6	1-6	1-4	1-6
Design	angepasstes Innendesign	■	■	■
	Designapplikation/ -Feld	■	n.L.	■
	PLANO E	■	n.L.	■
	PLANO G	n.L.	n.L.	n.L.
Sicherheit	PLANO EG	■	n.L.	■
	VSG Verbundsicherheitsglas	■	■	■
	VSG P4A durchwurfhemmendes Glas	■	■	■
	einbruchhemmende Aluminiueinlage	■	■	■
Komfort	RC2 geprüfte Sicherheitsfüllung	■	n.L.	■
	Aufsatzfüllung	■	n.L.	■
	Trittschutz für Aufsatzfüllung	■	n.L.	■
	Griffmontage auf Füllung	■	n.L.	■

Sandstrahlmotiv Y 985 auf Klarglas mit
Strukturglasapplikationen

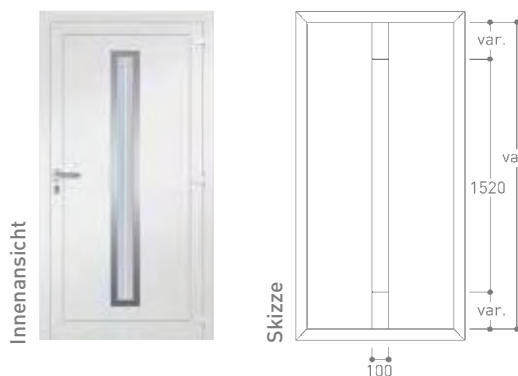

Preiskennzeichen beziehen sich auf das Grundmodell mit Nuten.



M-446

- Aufsatzfüllung
- Dekor Siena Noce
- aufgesetzte Lisenen
- Griff ZAF 147, 1000 mm Anthrazitgrau ähnl. RAL 7016 | PG 11
- Seitenteil Sandstrahlmotiv ST 989 auf Klarglas (oberes und unteres Feld sind in der Höhe variabel, je nach Füllungsmaß)

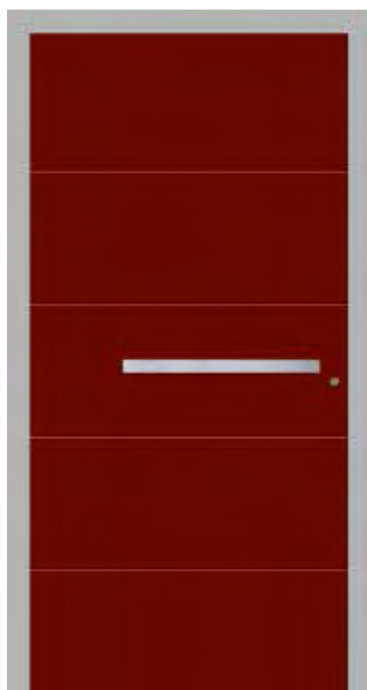

M-446

Zierschliffnuten außen

- Aufsatzfüllung
- Farbe Purpurrot Feinstruktur ähnl. RAL 3004
- Griff ZAE 128, 600 mm | PG 10

Wahlweise mit flächenbündigen Streifenapplikationen lieferbar.



M-446

- Aufsatzfüllung
- aufgesetzte Lisenen außen
- Designfeld Carbon
- Griff ZAE 155, 800 mm | PG 10

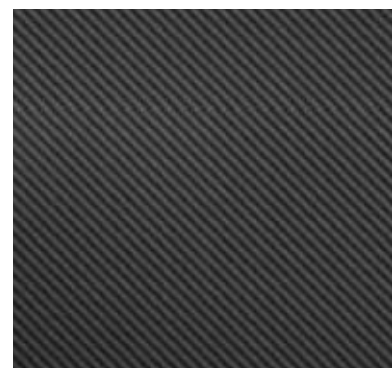

Carbon



Innenansicht

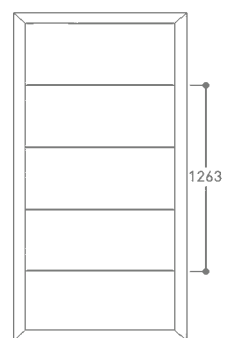

Skizze

Preiskennzeichen beziehen sich auf das Grundmodell mit Nuten.

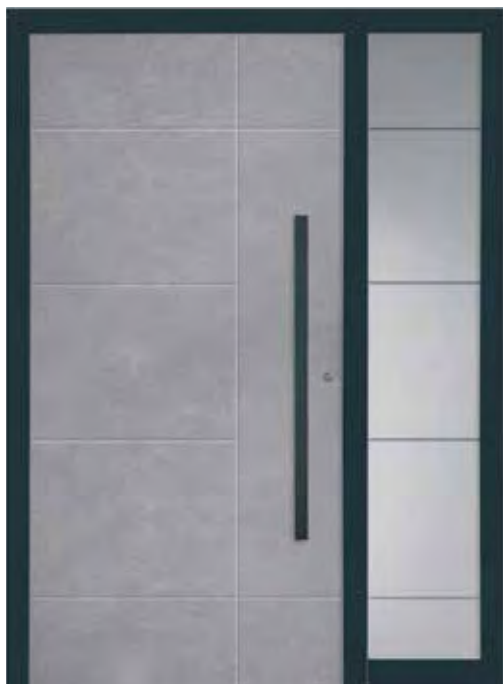

D M-518



Flachnuten außen, Ansicht A

- Aufsatzfüllung
- Designoberfläche Concrete
- Griff ZAF 147, 1000 mm Anthrazitgrau ähnl. RAL 7016 I PG 11
- Seitenteil Sandstrahlmotiv ST 1137 auf Klarglas

(oberes und unteres Feld sind in der Höhe variabel, je nach Füllungsmaß)



D M-518



Ansicht A

- Aufsatzfüllung
- Dekor AnTEAK
- aufgesetzte Lisenen außen
- Griff ZAE 128, 1200 mm I PG 12
- Seitenteil Sandstrahlmotiv ST 670 auf Klarglas

(oberes und unteres Feld sind in der Höhe variabel, je nach Füllungsmaß)

Wahlweise mit flächenbündigen Streifenapplikationen lieferbar.

wählbare Zusatzausstattungen		M-446		M-518
		KS	AL	AL
Farbgestaltung	Farbgruppen RAL1 bis RAL6	1	1-6	1-6
	Dekorgruppen D1 bis D6	1-4	1-6	1-6
Design	angepasstes Innendesign	■	■	■
	EB bündige Streifenapplikation	n.l.	■	■
	EL aufgesetzte Lisene	n.l.	■	■
	Designapplikation/ -Feld	n.l.	■	n.l.
Sicherheit	VSG Verbundsicherheitsglas	n.l.	n.l.	n.l.
	VSG P4A durchwurfhemmendes Glas	n.l.	n.l.	n.l.
	einbruchhemmende Aluminieinlage	■	■	■
	RC2 geprüfte Sicherheitsfüllung	n.l.	■	■
Komfort	Aufsatzfüllung	n.l.	■	■
	Trittschutz für Aufsatzfüllung	n.l.	■	■
	Griffmontage auf Füllung	n.l.	■	■

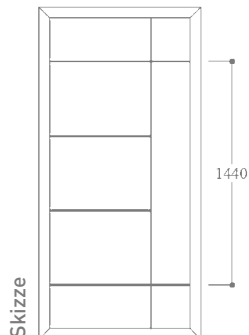

Griff ZAF 147 Anthrazitgrau Feinstruktur ähnl. RAL 7016

Preiskennzeichen beziehen sich auf das Grundmodell mit Nuten.



C M-444

Zierschliffnuten außen

- Aufsatzfüllung
- Griff ZAE 167, 550 mm | PG 14 (Mindestfüllungsstärke 40 mm)
- Seitenteile Sandstrahlmotiv ST 987 auf Klarglas mit V-Schliffnuten



C M-444

- Aufsatzfüllung
- Designoberfläche Slate
- aufgesetzte Lisenen außen
- Griff ZAE 170, 400 mm | PG 13 (Mindestfüllungsstärke 40 mm)



Wahlweise mit flächenbündigen Streifenapplikationen lieferbar.

Wählen Sie Ihr Spiegeldesign aus verschiedenen Varianten, siehe Seiten 92/93.

Innenansicht Standard



■ Innenansicht Spiegelvariante 6

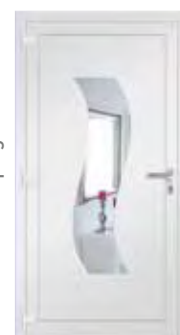

Skizze

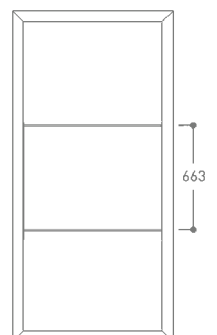



M-443

Zierschliffnuten außen, Ansicht A

- Aufsatzfüllung
- Designoberfläche Pinie blau
- Griff ZAE 128, 800 mm | PG 11
- Trittschutz TS 2
- Seitenteil Sandstrahlmotiv ST 986 auf Klarglas



M-443

Ansicht A

- Aufsatzfüllung
- flächenbündige Streifenapplikationen in Edelstahloptik außen
- Griff ZAE 147, 1200 mm | PG 13



Wahlweise mit aufgesetzten Lisenen lieferbar.

wählbare Zusatzausstattungen		M-444		M-443	
		AL	KS	AL	AL
Farbgestaltung	Farbgruppen RAL1 bis RAL6	1-6	1	1-6	1-6
	Dekorgruppen D1 bis D6	1-6	1, 2	1-6	1-6
Design	angepasstes Innendesign	■	n.l.	■	■
	EB bündige Streifenapplikation	■	n.l.	■	■
	EL aufgesetzte Lisene	■	n.l.	■	■
Sicherheit	VSG Verbundsicherheitsglas	n.l.	n.l.	n.l.	n.l.
	VSG P4A durchwurfhemmendes Glas	n.l.	n.l.	n.l.	n.l.
	einbruchhemmende Aluminiumeinlage	■	■	■	■
	RC2 geprüfte Sicherheitsfüllung	■	n.l.	■	■
Komfort	Aufsatzfüllung	■	n.l.	■	■
	Trittschutz für Aufsatzfüllung	■	n.l.	■	■
	Griffmontage auf Füllung	■	n.l.	■	■

Der Designgriff ZAE 167 wird in die Füllung eingelassen. Der Edelstahl und die waagerechte Stahlstange geben der schlichten geschlossenen Füllung ein unverwechselbares Erscheinungsbild.



Innenansicht Standard

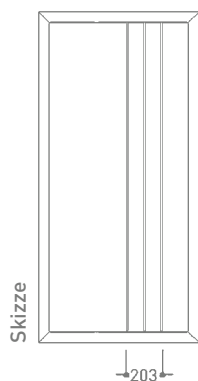

Skizze

203

Preiskennzeichen beziehen sich auf das Grundmodell mit Nuten.



M-027

zwei Designapplikationen in Edelstahl und Zierschliffnuten außen, Edelstahlrahmen innen

- Aufsatzfüllung
- Farbe Anthrazitgrau ähnl. RAL 7016.
- Sandstrahlmotiv Y 561 auf Klarglas | MG 1
- Griff ZAE 128, 1000 mm | PG 11
- Seitenteile Isolierglas klar



Innenansicht



Skizze

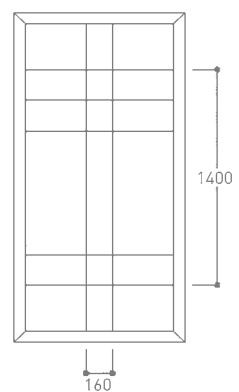

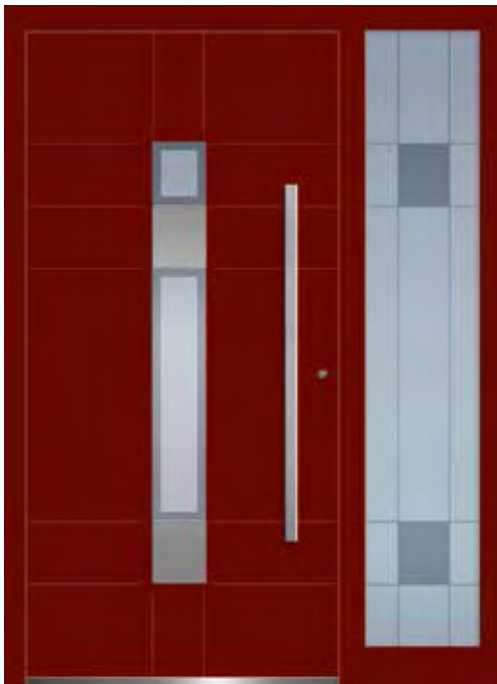

M-027



zwei Designapplikationen in Edelstahl und Zierschliffnuten außen, Edelstahlrahmen innen

- Aufsatzfüllung
- Farbe Purpurrot ähnl. RAL 3004
- Sandstrahlmotiv Y 561 auf Klarglas | MG 1
- Griff ZAE 128, 1000 mm | PG 11
- flächenbündiger Trittschutz TS 7
- Seitenteil Sandstrahlmotiv ST 561 auf Klarglas



M-027



Zierschliffnuten außen, Edelstahlrahmen innen

- Aufsatzfüllung
- Dekor AnTeak
- zwei Designapplikationen Concrete
- Isolierglas klar | GG 1
- Griff ZAF 147, 1000 mm Anthrazitgrau ähnl. RAL 7016 | PG 11

wählbare Zusatzausstattungen		KS	AL
Farbgestaltung	Farbgruppen RAL1 bis RAL6	1	1-6
	Dekorgruppen D1 bis D6	1, 2	1-6
Design	angepasstes Innendesign	n.l.	■
	Designapplikation/ -Feld	n.l.	■
	PLANO E	n.l.	n.l.
	PLANO G	n.l.	■
Sicherheit	PLANO EG	n.l.	n.l.
	VSG Verbundsicherheitsglas	■	■
	VSG P4A durchwurfhemmendes Glas	■	■
	einbruchhemmende Aluminiumeinlage	■	■
Komfort	RC2 geprüfte Sicherheitsfüllung	n.l.	■
	Aufsatzfüllung	n.l.	■
	Trittschutz für Aufsatzfüllung	n.l.	■
	Griffmontage auf Füllung	n.l.	■

M-027



M-400



A M-400

- Aufsatzfüllung
- Farbe Purpurrot ähnl. RAL 3004
- Griff ZAE 6, 1600 mm | PG 9
- Seitenteile Isolierglas klar



A M-400

- Aufsatzfüllung
- Farbe Silbergrau ähnl. RAL 7001
- Griff ZAE 147, 1200 mm | PG 13
- Trittschutz TS 2
- Seitenteil Sandstrahlmotiv ST 1033 auf Klarglas



A M-400

- Aufsatzfüllung
- Griff ZAE 124, 1500 mm | PG 13



A M-400

- Aufsatzfüllung
- Designoberfläche van Gogh grün
- Griffmulde ZAG 4, 1170 mm mit Edelstahleinlage | PG 13 (Mindestfüllungsstärke 48 mm)
- Seitenteil Sandstrahlmotiv ST 670 auf Klarglas



A M-400

- Aufsatzfüllung
- Designoberfläche Pinie blau
- Griff ZAF 147, 1200 mm Stahlblau ähnl. RAL 5011 | PG 13
- Seitenteil Isolierglas Satinato weiß

wählbare Zusatzausstattungen		KS	AL
Farbgestaltung	Farbgruppen RAL1 bis RAL6	1	1-6
	Dekorgruppen D1 bis D6	1-4	1-6
Design	angepasstes Innendesign	n.l.	n.l.
	EB bündige Streifenapplikation	n.l.	n.l.
	EL aufgesetzte Lisene	n.l.	n.l.
Sicherheit	VSG Verbundsicherheitsglas	n.l.	n.l.
	VSG P4A durchwurffhemmendes Glas	n.l.	n.l.
	einbruchhemmende Aluminiumeinlage	■	■
	RC2 geprüfte Sicherheitsfüllung	n.l.	■
Komfort	Aufsatzfüllung	n.l.	■
	Trittschutz für Aufsatzfüllung	n.l.	■
	Griffmontage auf Füllung	n.l.	■

Griffmulde ZAG 4 mit Edelstahleinlage

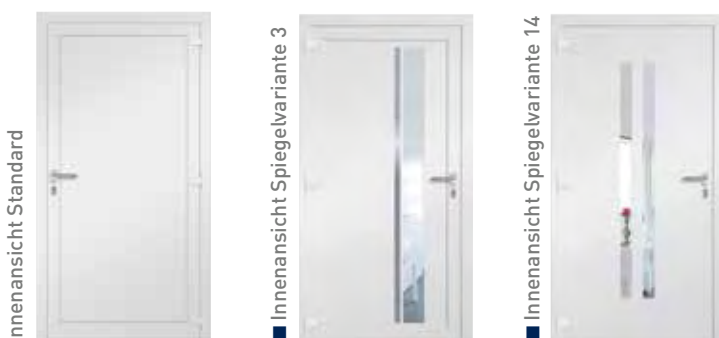
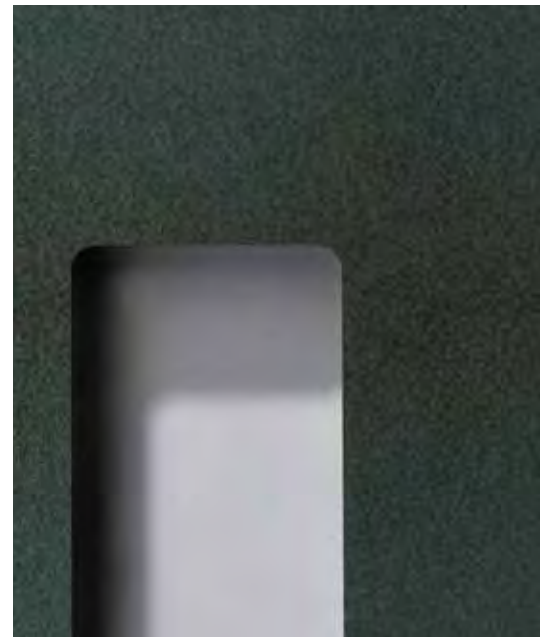

Wählen Sie Ihr Spiegeldesign aus verschiedenen Varianten, siehe Seiten 92/93.



K M-031

Edelstahlrahmen beidseitig, gewölbte Edelstahlbügel und Edelstahlapplikationen außen

- Aufsatzfüllung
- Farbe Achatgrau ähnl. RAL 7038
- Isolierglas Mastercarré | GG 2
- Griff ZAE 6s, 600 mm | PG 6



■ M-031

Edelstahlrahmen beidseitig, gewölbte Edelstahlbügel und Edelstahllapplikationen außen

- Aufsatzfüllung
- Farbe Purpurrot ähnl. RAL 3004
- Sandstrahlmotiv Y 638 auf Parsol grau | MG 3
- Griff ZAE 117 | PG 8
- Seitenteil Sandstrahlmotiv ST 638 auf Parsol grau



■ M-031

Edelstahlrahmen beidseitig, gewölbte Edelstahlbügel und Edelstahllapplikationen außen

- Isolierglas Mastercarré | GG 2
- Griff ZAE 6s, 600 mm | PG 6

wählbare Zusatzausstattungen		KS	AL
Farbgestaltung	Farbgruppen RAL1 bis RAL6	1	1-6
	Dekorgruppen D1 bis D6	1-4	1-6
Design	angepasstes Innendesign	n.l.	■
	Designapplikation/ -Feld	n.l.	n.l.
	PLANO E	n.l.	■
	PLANO G	n.l.	n.l.
Sicherheit	PLANO EG	n.l.	■
	VSG Verbundsicherheitsglas	■	■
	VSG P4A durchwurfhemmendes Glas	■	■
	einbruchhemmende Aluminiumeinlage	■	■
Komfort	RC2 geprüfte Sicherheitsfüllung	n.l.	■
	Aufsatzfüllung	n.l.	■
	Trittschutz für Aufsatzfüllung	n.l.	■
	Griffmontage auf Füllung	n.l.	■

Das Modell M-031 hat auf dem Edelstahlrahmen 3 gewölbte Edelstahlbügel. Das Designglas Y 638 betont zusätzlich mit seinen klaren Streifen den Edelstahl.

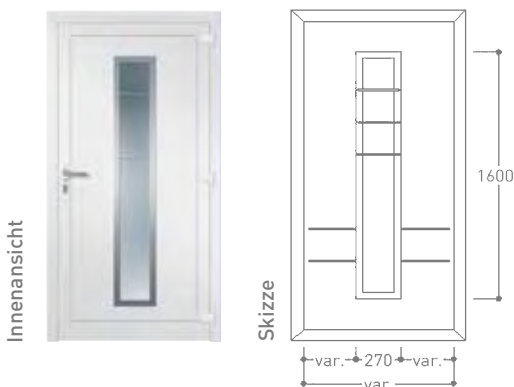



M-450

Flachnuten außen, Ansicht A

- Aufsatzfüllung
- Griff ZAF 147, 1000 mm Anthrazitgrau ähnl. RAL 7016 | PG 11

Wahlweise mit flächenbündigen Streifenapplikationen lieferbar.

M-450

Ansicht B

- Aufsatzfüllung
- Dekor AnTEAK
- aufgesetzte Lisenen außen
- Griff ZAE 171, 1200 mm | PG 14 (Mindestfüllungstärke 40 mm)
- Seitenteil Isolierglas Satinato weiß

Griff ZAE 171





D M-450



Ansicht A

- Aufsatzfüllung
- Farbe Silbergrau ähnl. RAL 7001
- Designfeld breit Palisander
- aufgesetzte Lisenen neben Designfeld außen
- Griffmulde ZAG 4, 1170 mm mit Edelstahleinlage | PG 13 (Mindestfüllungsstärke 48 mm)
- Seitenteil Sandstrahlmotiv ST 1134 auf Klarglas



D M-450



Ansicht A

- Aufsatzfüllung
- Farbe Anthrazitgrau Feinstruktur ähnl. RAL 7016
- Designfeld schmal Concrete
- aufgesetzte Lisenen neben Designfeld außen
- Griff ZAE 147, 1200 mm | PG13

wählbare Zusatzausstattungen		AL
Farbgestaltung	Farbgruppen RAL1 bis RAL6	1-6
	Dekorgruppen D1 bis D6	1-6
Design	angepasstes Innendesign	■
	EB bündige Streifenapplikation	■
	EL aufgesetzte Lisene	■
	Designapplikation/-Feld	■
Sicherheit	VSG Verbundsicherheitsglas	n.l.
	VSG P4A durchwurfhemmendes Glas	n.l.
	einbruchhemmende Aluminiumeinlage	■
Komfort	RC2 geprüfte Sicherheitsfüllung	■
	Aufsatzfüllung	■
	Trittschutz für Aufsatzfüllung	■
	Griffmontage auf Füllung	■

Hinweis

Flächige Designapplikationen sind nur in Verbindung mit Lisenen lieferbar!



van Gogh bronze

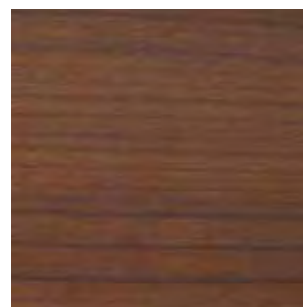

Kirschbaum rot



Pinie gekälkt

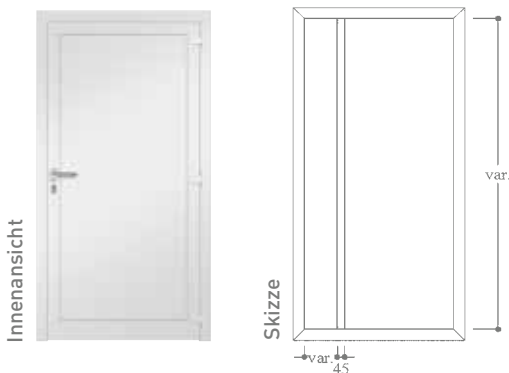

Preiskennzeichen beziehen sich auf das Grundmodell mit Nuten.

M-270



M-270

Designglas K 181, auf ESG Parsol grau, lackiert, mit klarem Streifen, Edelstahlrahmen innen

- Aufsatzfüllung
- Farbe Basaltgrau ähnl. RAL 7012
- Griffmulde ZAG 3 ,1170 mm in Füllungsfarbe | PG 12 (Mindestfüllungsstärke 48 mm)

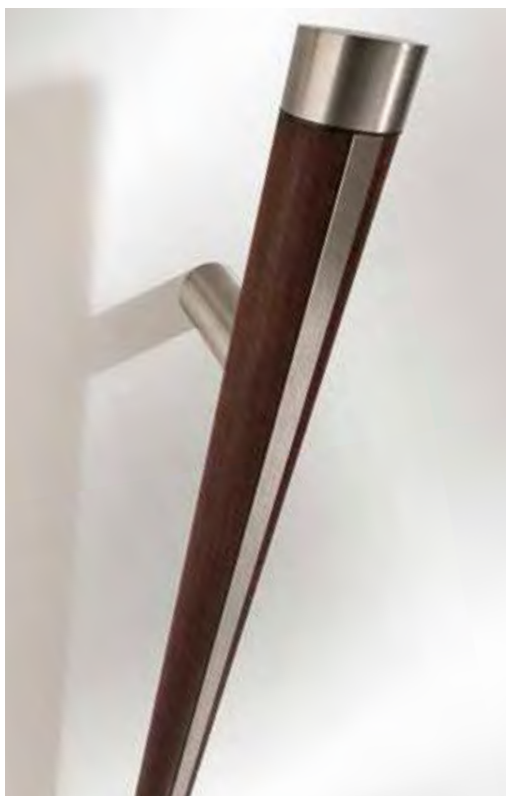

Designgriff ZAE 165
Holz (Wenge) kombiniert mit Edelstahl



M-270

Designglas K 181, auf ESG Parsol grau, lackiert, mit klarem Streifen, Edelstahlrahmen innen

- Aufsatzfüllung
- Farbe Anthrazitgrau ähnl. RAL 7016
- Griff ZAE 165, 1500 mm | PG 13



M-270

Designglas K 181, auf ESG Parsol grau, lackiert, mit klarem Streifen, Edelstahlrahmen innen

- Aufsatzfüllung
- Designoberfläche Corten
- Griff ZAE 128, 1000 mm | PG 11



M-270

Designglas K 181, auf ESG Parsol grau, lackiert, mit klarem Streifen, Edelstahlrahmen innen

- Aufsatzfüllung
- Griff ZAE 124, 1500 mm | PG 13
- Seitenteil ST 982 auf Parsol grau

wählbare Zusatzausstattungen		KS	AL
Farbgestaltung	Farbgruppen RAL1 bis RAL6	1	1-6
	Dekorgruppen D1 bis D6	1-4	1-6
Design	angepasstes Innendesign	■	■
	EB bündige Streifenapplikation	n.l.	n.l.
	EL aufgesetzte Lisene	n.l.	n.l.
Sicherheit	VSG Verbundsicherheitsglas	■	■
	VSG P4A durchwurfhemmendes Glas	■	■
	einbruchhemmende Aluminiumeinlage	■	■
	RC2 geprüfte Sicherheitsfüllung	n.l.	n.l.
Komfort	Aufsatzfüllung	n.l.	■
	Trittschutz für Aufsatzfüllung	n.l.	■
	Griffmontage auf Füllung	n.l.	■

Lackiertes Designglas K 181 mit klarem Streifen

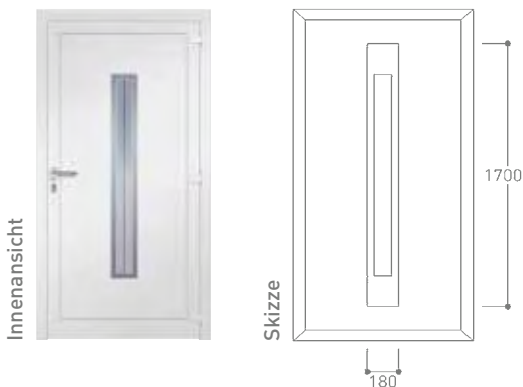
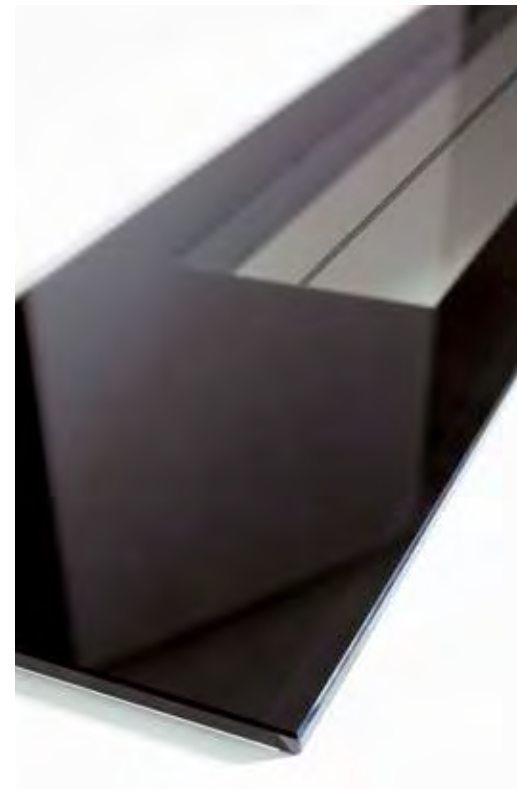



J M-060

Edelstahlrahmen beidseitig

- Aufsatzfüllung
- Farbe Anthrazitgrau ähnl. RAL 7016
- Sandstrahlmotiv Y 922 auf Klarglas | MG 1
- Griff ZAE 164, 1600 mm | PG 16
- Seitenteil Sandstrahlglas flächig

Sandstrahlmotiv Y 922 mit Glasfacette



J M-060

Edelstahlrahmen beidseitig

- Aufsatzfüllung
- Farbe Anthrazitgrau ähnl. RAL 7016
- Sandstrahlmotiv Y 1010 auf Parsol grau mit Quadratfacetten | MG 4
- Griff ZAE 128, 1000 mm | PG 11
- Seitenteil Sandstrahlmotiv ST 1010 auf Parsol grau mit Quadratfacetten



M-060

Edelstahlrahmen beidseitig

- Aufsatzfüllung
- Sandstrahlmotiv Y 922 auf Klarglas | MG 1
- Griff ZAE 107, 1585 mm | PG 11
- Seitenteil Sandstrahlmotiv ST 670 auf Klarglas



M-060

Edelstahlrahmen beidseitig

- Aufsatzfüllung
- Designoberfläche van Gogh blau
- Sandstrahlmotiv Y 948 auf Klarglas | MG 1
- Griff ZAE 128, 1000 mm | PG 11

wählbare Zusatzausstattungen		KS	AL
Farbgestaltung	Farbgruppen RAL1 bis RAL6	1	1-6
	Dekorgruppen D1 bis D6	1-4	1-6
Design	angepasstes Innendesign	n.l.	n.l.
	Designapplikation/ -Feld	n.l.	n.l.
	PLANO E	n.l.	■
	PLANO G	n.l.	n.l.
Sicherheit	PLANO EG	n.l.	n.l.
	VSG Verbundsicherheitsglas	■	■
	VSG P4A durchwurfhemmendes Glas	■	■
	einbruchhemmende Aluminiumeinlage	■	■
Komfort	RC2 geprüfte Sicherheitsfüllung	n.l.	■
	Aufsatzfüllung	n.l.	■
	Trittschutz für Aufsatzfüllung	n.l.	■
	Griffmontage auf Füllung	n.l.	■

Griff ZAE 128

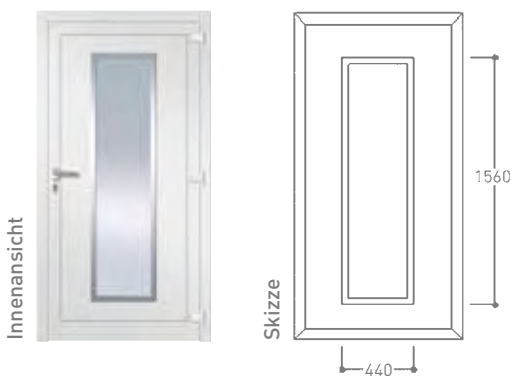



M-487

Flachnuten außen, Ansicht A

- Aufsatzfüllung
- Griff ZAE 165, 1400 mm | PG 13

(Maße des Nutbildes konstant, bei variablen Füllungsmaßen)



M-487

Flachnuten außen, Ansicht A

- Aufsatzfüllung
- Farbe Graualuminium Feinstruktur ähnl. RAL 9007
- Griffmulde halbrund ZAG 9, 1200 mm in Füllungsfarbe | PG 12 (Mindestfüllungsstärke 48 mm)
- Seitenteil Sandstrahlmotiv ST 1147 auf Klarglas

(Maße des Nutbildes konstant, bei variablen Füllungsmaßen)

Innenansicht



Skizze

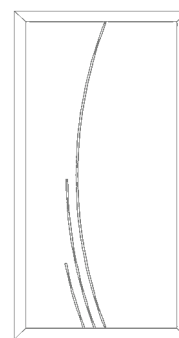



D M-483

Flachnuten außen, Ansicht A

- Aufsatzfüllung
- Designoberfläche Kirschbaum rot
- Griffmulde halbrund ZAG 10, 1200 mm in Füllungsfarbe mit Edelstahleinlage I PG 13 (Mindestfüllungsstärke 48 mm)
- Seitenteil Sandstrahlglas flächig



D M-483

Flachnuten außen, Ansicht A

- Aufsatzfüllung
- Griffmulde halbrund ZAG 9, 1200 mm Anthrazitgrau Feinstruktur ähnl. RAL 7016 I PG 12 (Mindestfüllungsstärke 48 mm)

(Maße des Nutbildes konstant, bei variablen Füllungsmaßen)

wählbare Zusatzausstattungen		AL
Farbgestaltung	Farbgruppen RAL1 bis RAL6	1-6
	Dekorgruppen D1 bis D6	1-6
Design	angepasstes Innendesign	■
	EB bündige Streifenapplikation	n.l.
	EL aufgesetzte Lisene	n.l.
Sicherheit	VSG Verbundsicherheitsglas	n.l.
	VSG P4A durchwurfmündendes Glas	n.l.
	einbruchhemmende Aluminiemeinlage	■
	RC2 geprüfte Sicherheitsfüllung	■
Komfort	Aufsatzfüllung	■
	Trittschutz für Aufsatzfüllung	■
	Griffmontage auf Füllung	■



Innenansicht

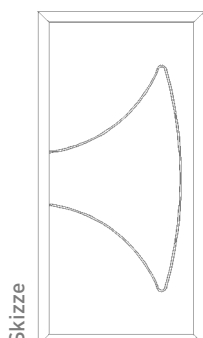

Skizze



Designgriff ZAE 165
Holz (Wenge) kombiniert mit Edelstahl

M-111



G M-111

Edelstahlrahmen beidseitig

- Aufsatzfüllung
- Farbe Anthrazitgrau ähnl. RAL 7016
- Isolierglas klar | GG 1
- Griff ZAE 152, 500 mm | PG 8
- flächenbündiger Trittschutz TS 7



wählbare Zusatzausstattungen		KS	AL
Farbgestaltung	Farbgruppen RAL1 bis RAL6	n.l.	1-6
	Dekorguppen D1 bis D6	1-4	1-6
Design	angepasstes Innendesign	n.l.	n.l.
	Designapplikation/ -Feld	n.l.	n.l.
	PLANO E	n.l.	■
	PLANO G	n.l.	n.l.
Sicherheit	PLANO EG	n.l.	n.l.
	VSG Verbundsicherheitsglas	■	■
	VSG P4A durchwurfhemmendes Glas	■	■
	einbruchhemmende Aluminiumeinlage	■	■
Komfort	RC2 geprüfte Sicherheitsfüllung	n.l.	■
	Aufsatzfüllung	n.l.	■
	Trittschutz für Aufsatzfüllung	n.l.	■
	Griffmontage auf Füllung	n.l.	■

G M-111

Edelstahlrahmen beidseitig

- Aufsatzfüllung
- Farbe Stahlblau ähnl. RAL 5011
- Sandstrahlmotiv Y 1058 auf Parsol grau mit handgemeißelter Glasapplikation | MG 4
- Griff ZAE 147, 1200 mm | PG 13
- Seitenteil Sandstrahlmotiv ST 1058 auf Parsol grau mit handgemeißelter Glasapplikation

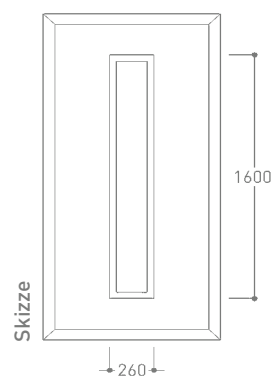



D M-021

Edelstahlrahmen innen

- Aufsatzfüllung
- Farbe Graualuminium ähnl. RAL 9007
- Sandstrahlmotiv Y 287 auf Klarglas | MG 1
- Griff ZAE 6s, 1200 mm | PG 7
- Seitenteil Sandstrahlmotiv ST 670 auf Klarglas



D M-021

Edelstahlrahmen innen

- Aufsatzfüllung
- Farbe Anthrazitgrau ähnl. RAL 7016
- Sandstrahlmotiv Y 992 auf Parsol grau mit SWAROVSKI® ELEMENTS | MG 3
- Griff ZAE 147, 1200 mm | PG 13
- Seitenteil Sandstrahlmotiv ST 992 auf Parsol grau mit SWAROVSKI® ELEMENTS

wählbare Zusatzausstattungen		KS	AL
Farbgestaltung	Farbgruppen RAL1 bis RAL6	1	1-6
	Dekorgruppen D1 bis D6	1-4	1-6
Design	angepasstes Innendesign	n.l.	n.l.
	EB bündige Streifenapplikation	n.l.	n.l.
	EL aufgesetzte Lisene	n.l.	n.l.
Sicherheit	VSG Verbundsicherheitsglas	■	■
	VSG P4A durchwurfmehendes Glas	■	■
	einbruchhemmende Aluminiumeinlage	■	■
	RC2 geprüfte Sicherheitsfüllung	n.l.	■
Komfort	Aufsatzfüllung	n.l.	■
	Trittschutz für Aufsatzfüllung	n.l.	■
	Griffmontage auf Füllung	n.l.	■



Sandstrahlmotiv Y 992 auf Parsol grau
MADE WITH SWAROVSKI® ELEMENTS



G M-371

Flachnuten außen, Rahmen in Edelstahloptik innen, Ansicht A

- Aufsatzfüllung
- Farbe Purpurrot Feinstruktur ähnl. RAL 3004
- Sandstrahlmotiv Y 1118 auf Klarglas | MG 2
- Griff ZAE 128, 1000 mm | PG 11
- Seitenteil Sandstrahlglas flächig



G M-371

Rahmen in Edelstahloptik innen, Ansicht A

- Aufsatzfüllung
- aufgesetzte Lisenen außen
- Sandstrahlmotiv Y 1118 auf Klarglas | MG 2
- Griff ZAE 6, 1000 mm | PG 9
- Seitenteil Sandstrahlmotiv ST 1119 auf Klarglas
- flächenbündiger Trittschutz TS 7

Wahlweise mit flächenbündigen Streifenapplikationen lieferbar.



Innenansicht

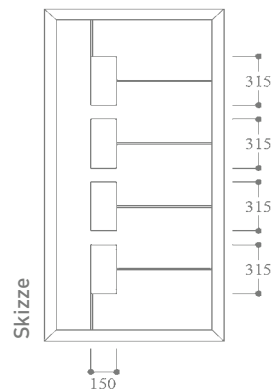

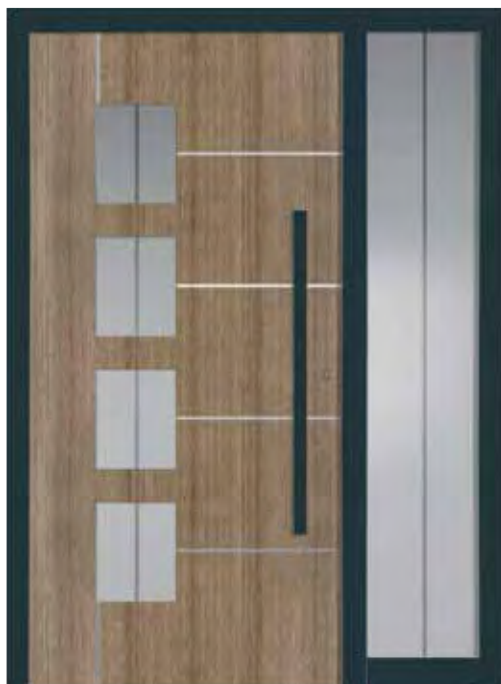

M-378

Rahmen in Edelstahloptik innen, Ansicht A

- Aufsatzfüllung
- Dekor AnTEAK
- flächenbündige Streifenapplikationen in Edelstahloptik außen
- Sandstrahlmotiv Y 1119 auf Klarglas | MG 2
- Griff ZAF 147, 1000 mm Anthrazitgrau Feinstruktur ähnl. RAL 7016 | PG 11
- Seitenteil Sandstrahlmotiv ST 1119 auf Klarglas



M-378

Flachnuten außen, Rahmen in Edelstahloptik innen, Ansicht A

- Aufsatzfüllung
- Farbe Graualuminium Feinstruktur ähnl. RAL 9007
- Isolierglas Mastercarré | GG 2
- Griff ZAE 128, 1600 mm | PG 12



Wahlweise mit aufgesetzten Lisenen lieferbar.

wählbare Zusatzausstattungen		AL
Farbgestaltung	Farbgruppen RAL1 bis RAL6	1-6
	Dekorgruppen D1 bis D6	1-6
Design	angepasstes Innendesign	■
	EB bündige Streifenapplikation	■
	EL aufgesetzte Lisene	■
Sicherheit	VSG Verbundsicherheitsglas	■
	VSG P4A durchwurfmehendes Glas	■
	einbruchhemmende Aluminiumeinlage	■
	RC2 geprüfte Sicherheitsfüllung	■
Komfort	Aufsatzfüllung	■
	Trittschutz für Aufsatzfüllung	■
	Griffmontage auf Füllung	■

Griff ZAF 147 Anthrazitgrau
Feinstruktur ähnl. RAL 7016



Preiskennzeichen beziehen sich
auf das Grundmodell mit Nuten.





M-097

Flachnuten außen, Edelstahlrahmen innen, Ansicht A

- Aufsatzfüllung
- Designoberfläche Concrete
- Sandstrahlmotiv Y 664 auf Parsol grau | MG 2
- Griff ZAG 1, 370 mm Anthrazitgrau ähnl. RAL 7016 | PG 11
(Mindestfüllungsstärke 48 mm)





1 M-097

Flachnuten außen, Edelstahlrahmen innen,
Ansicht A

- Aufsatzfüllung
- Sandstrahlmotiv Y 664 auf Parsol grau | MG 2
- Griff ZAF 147, 1200 mm Anthrazitgrau Feinstruktur ähnl. RAL 7016 | PG 12
- Seitenteil Sandstrahlmotiv ST 664 auf Parsol grau



1 M-097

Edelstahlrahmen innen, Ansicht A

- Aufsatzfüllung
- Farbe Purpurrot ähnl. RAL 3004
- flächenbündige Streifenapplikationen in Edelstahloptik außen
- Sandstrahlmotiv Y 1013 auf Parsol grau mit Strukturglasapplikationen | MG 4
- Griff ZAG 3, 1170 mm in Füllungsfarbe | PG 12 (Mindestfüllungsstärke 48 mm)
- Seitenteil Sandstrahlmotiv ST 1013 auf Parsol grau mit Strukturglasapplikationen



wählbare Zusatzausstattungen		KS	AL
Farbgestaltung	Farbgruppen RAL1 bis RAL6	1	1-6
	Dekorgruppen D1 bis D6	1-2	1-6
Design	angepasstes Innendesign	n.l.	■
	EB bündige Streifenapplikation	n.l.	■
	EL aufgesetzte Lisene	n.l.	n.l.
Sicherheit	VSG Verbundsicherheitsglas	■	■
	VSG P4A durchwurfmehndes Glas	■	■
	einbruchhemmende Aluminiumeinlage	■	■
	RC2 geprüfte Sicherheitsfüllung	n.l.	■
Komfort	Aufsatzfüllung	n.l.	■
	Trittschutz für Aufsatzfüllung	n.l.	■
	Griffmontage auf Füllung	n.l.	■

Sandstrahlmotiv Y 1013 auf Parsol grau
mit Strukturglasapplikationen



Preiskennzeichen beziehen sich auf das Grundmodell mit Nuten.

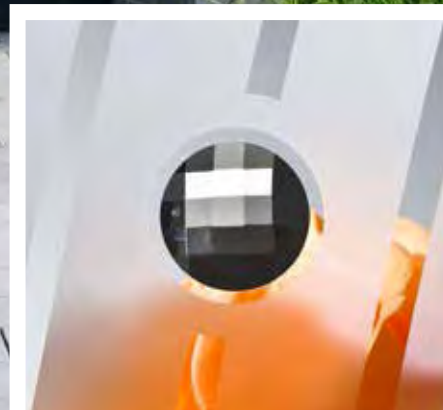

Designglas Y 1025
MADE WITH SWAROVSKI® ELEMENTS

M-277

Edelstahlrahmen innen, Ansicht A

- Aufsatzfüllung
- Sandstrahlmotiv Y 1025 auf Klarglas mit runden SWAROVSKI® ELEMENTS | MG 4
- Griff ZAE 6, 1600 mm | PG 9
- flächenbündiger Trittschutz TS 7
- Seitenteil Sandstrahlmotiv ST 1025 auf Klarglas mit runden SWAROVSKI® ELEMENTS

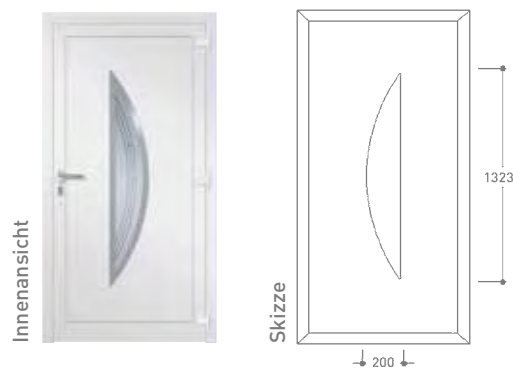



M-216

Edelstahlrahmen beidseitig
Edelstahlbügel außen, Ansicht B

- Aufsatzfüllung
- Farbe Purpurrot ähnl. RAL 3004
- Sandstrahlmotiv Y 931 auf Parsol grau | MG 2
- Griff ZAE 128, 1000 mm | PG 11
- Seitenteil Sandstrahlmotiv ST 597 auf Parsol grau



M-216

Edelstahlrahmen beidseitig
Edelstahlbügel außen, Ansicht A

- Isolierglas Mastercarré | GG 2
- Griff ZAE 6s, 600 mm | PG 6

wählbare Zusatzausstattungen		M-277		M-216	
		KS	AL	KS	AL
Farbgestaltung	Farbgruppen RAL1 bis RAL6	1	1-6	1	1-6
	Dekorgruppen D1 bis D6	1-4	1-6	1-4	1-6
Design	angepasstes Innendesign	n.l.	n.l.	■	■
	PLANO E	n.l.	n.l.	n.l.	■
Sicherheit	VSG Verbundsicherheitsglas	■	■	■	■
	VSG P4A durchwurfmehendes Glas	■	■	■	■
	einbruchhemmende Aluminiumeinlage	■	■	■	■
	RC2 geprüfte Sicherheitsfüllung	n.l.	■	n.l.	■
Komfort	Aufsatzfüllung	n.l.	■	n.l.	■
	Trittschutz für Aufsatzfüllung	n.l.	■	n.l.	■
	Griffmontage auf Füllung	n.l.	■	n.l.	■

Edelstahlbügel, Glas Mastercarré

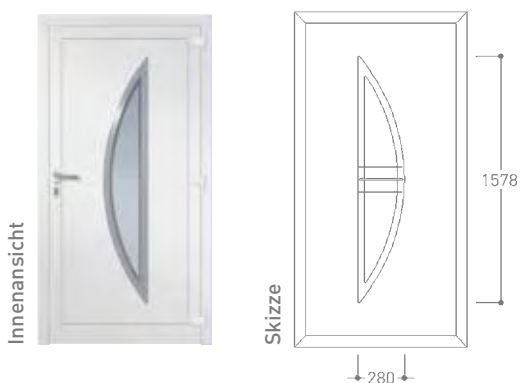



M-118

Edelstahlrahmen beidseitig, Ansicht A

- Aufsatzfüllung
- Farbe Anthrazitgrau ähnl. RAL 7016
- Sandstrahlmotiv Y 597 auf Parsol grau | MG 2
- Griff ZAE 108 | PG 12
- Seitenteil Sandstrahlglas flächig



M-118

Edelstahlrahmen beidseitig, Ansicht A

- Sandstrahlmotiv Y 597 auf Parsol grau | MG 2
- Griff ZAE 6s, 600 mm | PG 6
- Seitenteil Sandstrahlmotiv ST 597 auf Parsol grau





M-118

Edelstahlrahmen innen, Ansicht B

- Aufsatzfüllung
- Designoberfläche Concrete
- Rahmenapplikation van Gogh grau
- Sandstrahlmotiv Y 597 auf Parsol grau | MG 2
- Griff ZAF 147, 1000 mm Anthrazitgrau
ähnl. RAL 7016 | PG 11
- Seitenteil Sandstrahlmotiv ST 597 auf Parsol grau

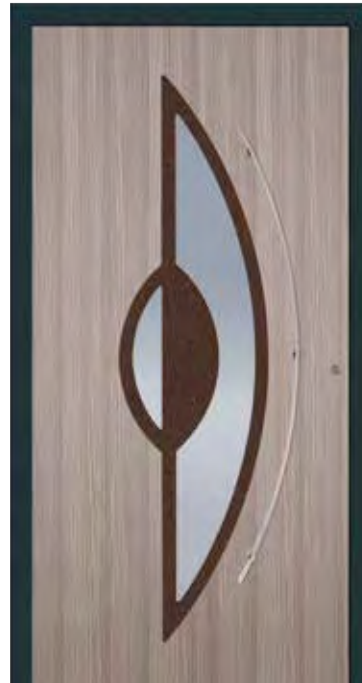

M-118

Edelstahlrahmen innen, Ansicht A

- Aufsatzfüllung
- Designoberfläche Pinie gekälkt
- Rahmenapplikation Rost Metallic außen
- Isolierglas Satinato weiß | GG 2
- Griff ZAE 148 | PG 12



wählbare Zusatzausstattungen		KS	AL
Farbgestaltung	Farbgruppen RAL1 bis RAL6	1	1-6
	Dekorgruppen D1 bis D6	1-4	1-6
Design	angepasstes Innendesign	n.l.	n.l.
	Designapplikation/ -Feld	n.l.	■
	PLANO E	n.l.	■
	PLANO G	n.l.	n.l.
Sicherheit	PLANO EG	n.l.	n.l.
	VSG Verbundsicherheitsglas	■	■
	VSG P4A durchwurfhemmendes Glas	■	■
	einbruchhemmende Aluminiumeinlage	■	■
Komfort	RC2 geprüfte Sicherheitsfüllung	n.l.	n.l.
	Aufsatzfüllung	n.l.	■
	Trittschutz für Aufsatzfüllung	n.l.	■
	Griffmontage auf Füllung	n.l.	■

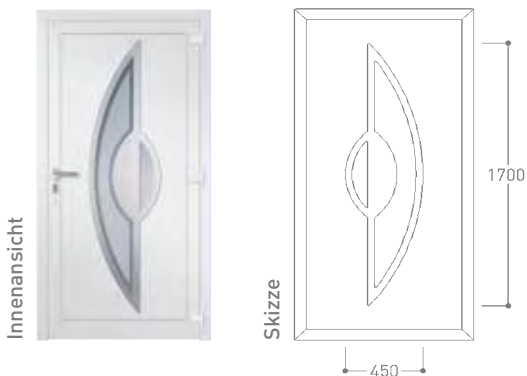

Griff ZAE 148



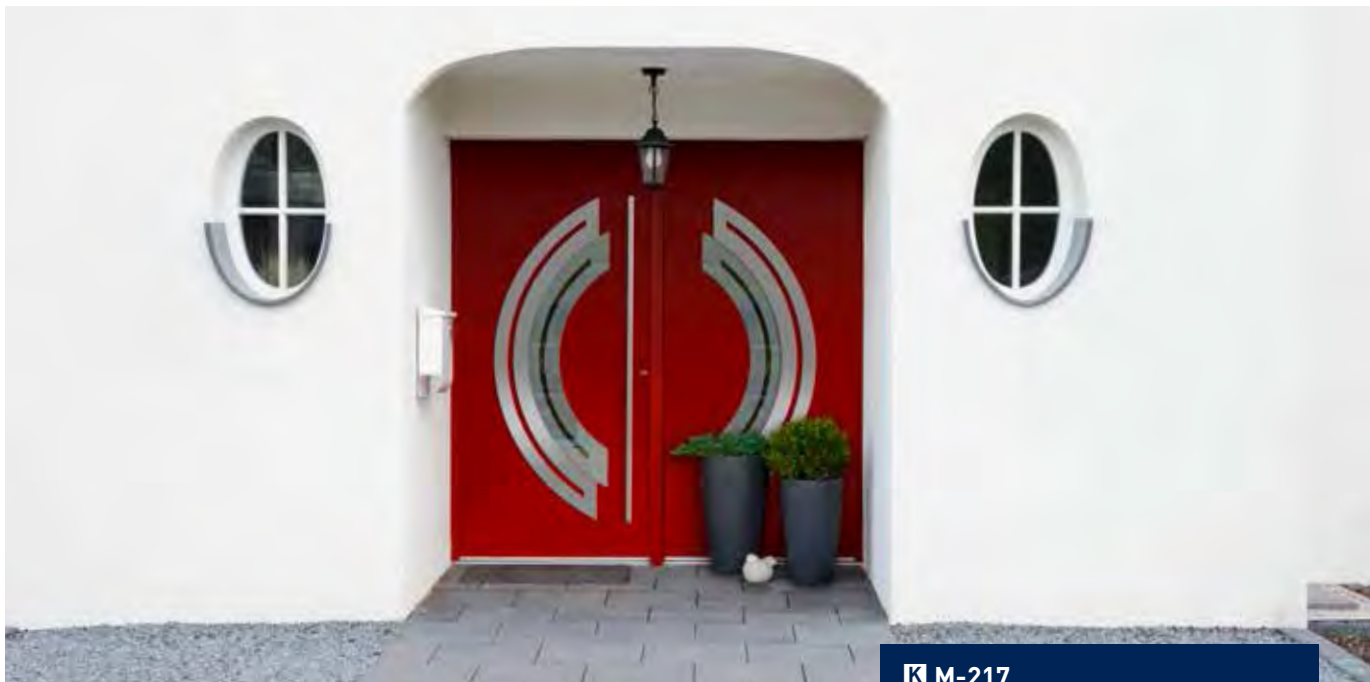

K M-217

Applikation in Edelstahloptik außen,
Rahmen in Edelstahloptik innen,
Ansicht A

- Aufsatzfüllung
- Farbe Purpurrot ähnl. RAL 3004
- Sandstrahlmotiv Y 933 auf Klarglas | MG 2
- Griff ZAE 6, 1600 mm | PG 9

K M-217

Applikation in Edelstahloptik außen,
Rahmen in Edelstahloptik innen,
Ansicht B

- Aufsatzfüllung
- Farbe Purpurrot ähnl. RAL 3004
- Sandstrahlmotiv Y 933 auf Klarglas | MG 2



K M-217

Applikation in Edelstahloptik außen,
Rahmen in Edelstahloptik innen,
Ansicht A

- Aufsatzfüllung
- Sandstrahlmotiv Y 933 auf Klarglas | MG 2
- Griff ZAE 128, 1000 mm | PG 11



K M-217

Rahmen in Edelstahloptik innen, Ansicht A

- Aufsatzfüllung
- Designoberfläche Anodic Bronze
- Designapplikation Anodic Gold außen
- Sandstrahlmotiv Y 933 auf Klarglas | MG 2
- Griff ZAE 106 | PG 9
- Seitenteil Sandstrahlmotiv ST 933 auf Klarglas



K M-217

Rahmen in Edelstahloptik innen, Ansicht A

- Aufsatzfüllung
- Farbe Anthrazitgrau ähnl. RAL 7016
- Designapplikation Anodic Bronze außen
- Isolierglas Chinchilla weiß | GG 1
- Griffmulde ZAG 2, 370 mm in Füllungsfarbe mit Edelstahleinlage | PG 12 (Mindestfüllungsstärke 48 mm)



Isolierglas Chinchilla weiß

wählbare Zusatzausstattungen		KS	AL
Farbgestaltung	Farbgruppen RAL1 bis RAL6	1	1-6
	Dekorgruppen D1 bis D6	1-4	1-6
Design	angepasstes Innendesign	n.l.	n.l.
	Designapplikation/ -Feld	n.l.	■
	PLANO E	n.l.	n.l.
	PLANO G	n.l.	■
Sicherheit	PLANO EG	n.l.	n.l.
	VSG Verbundsicherheitsglas	■	■
	VSG P4A durchwurfhemmendes Glas	■	■
	einbruchhemmende Aluminiumeinlage	■	■
Komfort	RC2 geprüfte Sicherheitsfüllung	n.l.	■
	Aufsatzfüllung	n.l.	■
	Trittschutz für Aufsatzfüllung	n.l.	■
	Griffmontage auf Füllung	n.l.	■

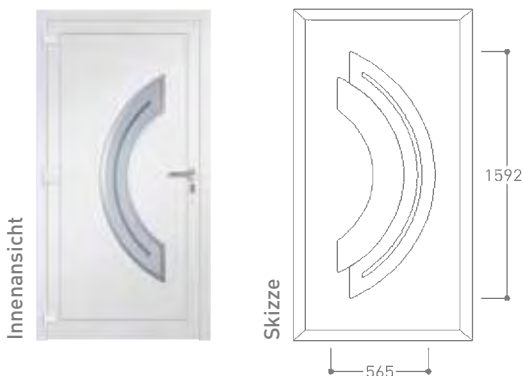

Griff ZAG 2 mit Edelstahleinlage

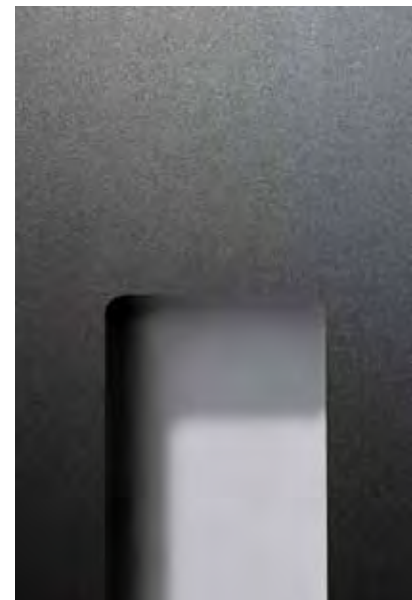



M-108

Edelstahlrahmen innen, Ansicht B

- Aufsatzfüllung
- Farbe Purpurrot ähnl. RAL 3004
- Sandstrahlglas flächig | GG 2
- Griff ZAE 108 | PG 12
- Seitenteil Sandstrahlglas flächig

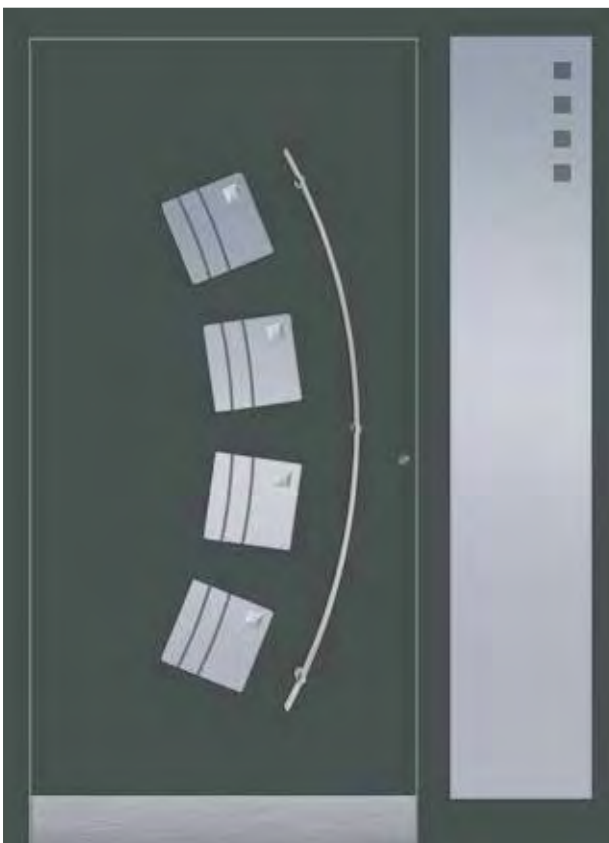

M-108

Edelstahlrahmen innen, Ansicht A

- Aufsatzfüllung
- Farbe Basaltgrau ähnl. RAL 7012
- Sandstrahlmotiv Y 950 auf Klarglas mit Glasfacetten | MG 3
- Griff ZAE 148 | PG 12
- Trittschutz TS 2
- Seitenteil Sandstrahlmotiv ST 1026 auf Klarglas



Innenansicht

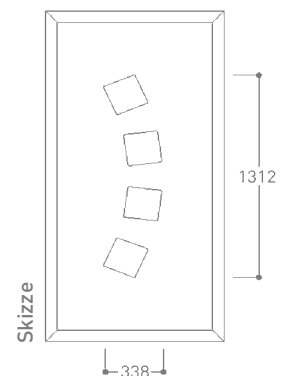

Skizze



C M-422

Zierschliffnuten außen, Ansicht A

- Aufsatzfüllung
- Farbe Anthrazitgrau ähnl. RAL 7016
- Griff ZAE 146, 360 mm | PG 11
- Trittschutz TS 2
- Seitenteil Sandstrahlmotiv ST 1002 auf Klarglas



C M-422

Zierschliffnuten außen, Ansicht A

- Aufsatzfüllung
- Farbe Purpurrot ähnl. RAL 3004
- Griff ZAE 167, 550 mm | PG 14

wählbare Zusatzausstattungen		M-108		M-422	
		KS	AL	KS	AL
Farbgestaltung	Farbgruppen RAL1 bis RAL6	1	1-6	1	1-6
	Dekorgruppen D1 bis D6	1-4	1-6	1,2	1-6
Design	angepasstes Innendesign	n.l.	n.l.	n.l.	■
	EB bündige Streifenapplikation	n.l.	n.l.	n.l.	n.l.
	EL aufgesetzte Lisene	n.l.	n.l.	n.l.	n.l.
	PLANO G	n.l.	■	n.l.	n.l.
Sicherheit	VSG Verbundsicherheitsglas	■	■	n.l.	n.l.
	VSG P4A durchwurfhemmendes Glas	■	■	n.l.	n.l.
	einbruchhemmende Aluminiumeinlage	■	■	■	■
	RC2 geprüfte Sicherheitsfüllung	n.l.	■	n.l.	■
Komfort	Aufsatzfüllung	n.l.	■	n.l.	■
	Trittschutz für Aufsatzfüllung	n.l.	■	n.l.	■
	Griffmontage auf Füllung	n.l.	■	n.l.	■

Der Designgriff ZAE 167 wird in die Füllung eingelassen. Der Edelstahl und die waagerechte Stahlstange geben der schlichten geschlossenen Füllung ein unverwechselbares Erscheinungsbild.

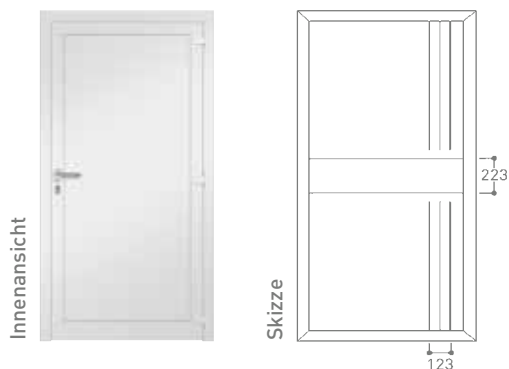

M-GEOMETRIX 102 · 105 · 108 · 110



G M-GEOMETRIX 102

Inkl. Edelstahlgriffstange außen,
Rahmen in Edelstahloptik innen

- Aufsatzfüllung
- Farbe Silbergrau Feinstruktur ähnl. RAL 7001
- Sandstrahlmotiv G 30 auf Klarglas | MG 3
- Seitenteil Isolierglas Satinato weiß



G M-GEOMETRIX 110

Inkl. Edelstahlgriffstange außen, Rahmen in Edelstahloptik innen

- Aufsatzfüllung
- Designoberfläche Rost Metallic
- Sandstrahlmotiv G 33 auf Klarglas | MG 3

*Sandstrahlmotiv G 30
auf Klarglas*

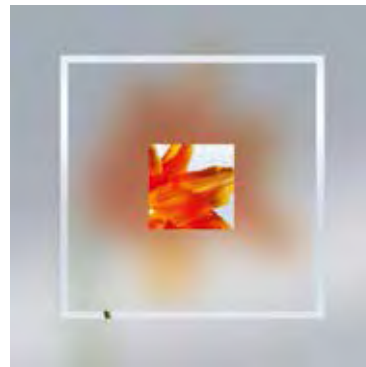

Innensicht
M-Geometrix 110



Skizze
M-Geometrix 110

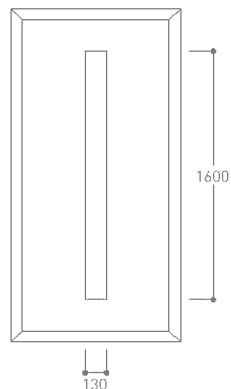

Innensicht
M-Geometrix 102



Skizze
M-Geometrix 102

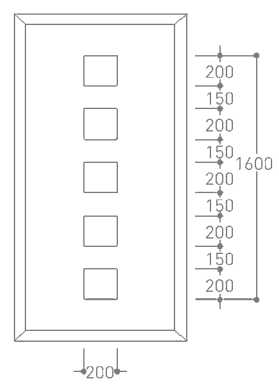



G M-GEOMETRIX 105

Inkl. Edelstahlgriffstange außen,
Rahmen in Edelstahloptik innen

- Aufsatzfüllung
- Farbe Stahlblau Feinstruktur ähnl. RAL 5011
- Sandstrahlmotiv G 31 auf Klarglas | MG 3
- flächenbündiger Trittschutz TS 7



G M-GEOMETRIX 108

Inkl. Edelstahlgriffstange außen,
Rahmen in Edelstahloptik innen

- Sandstrahlmotiv G 32 auf Klarglas | MG 3

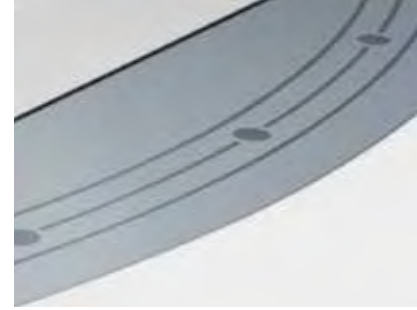

Sandstrahlmotiv G 32
auf Klarglas

wählbare Zusatzausstattungen		KS	AL
Farbgestaltung	Farbauswahl nach RAL	1	■
	metallic- und Feinstruktur	n.L.	■
	Dekorgruppe	D1-D4	D1-D6
Design	angepasstes Innendesign	■	■
	Applikation in Designoberfläche	■	■
Sicherheit	Verbundsicherheitsglas VSG	■	■
	durchwurfhemmendes Glas VSG P4A	■	■
	Metalleinlage	■	■
	RC2 geprüfte Alufüllung	n.L.	■
Komfort	Aufsatzfüllung	n.L.	■
	Trittschutz für Aufsatzfüllung	n.L.	■
	Griffmontage auf Füllung	■	■

Die Geometrix-Serie beinhaltet im Grundpreis bereits einen auf der Füllung montierten Stangengriff aus Edelstahl, in 1600 mm Länge, zum besonderen Vorzugspreis.
Wünschen Sie einen anderen Griff, wählen Sie einfach das entsprechende Standardmodell ohne Griff und suchen sich einen Griff Ihrer Wahl aus:

- G M-Geometrix 102 inkl. Griff = G M-296 ohne Griff
- G M-Geometrix 105 inkl. Griff = G M-298 ohne Griff
- G M-Geometrix 108 inkl. Griff ähnl. G M-277 ohne Griff
- G M-Geometrix 110 inkl. Griff = G M-297 ohne Griff

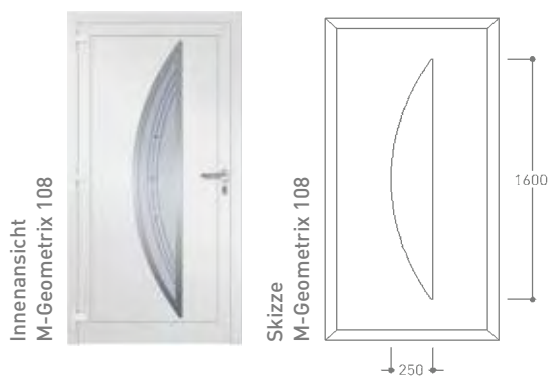



Spiegeldesigns für Türen ohne Lichtausschnitt

Ein schöner Nebeneffekt des Spiegels für geschlossene Türelemente ist nicht nur, dass Ihr Flurbereich optisch vergrößert wird, sondern auch, dass Sie sich selbst „überprüfen“ können, bevor Sie Ihrem Besuch die Türe öffnen. Gelegenheit, das Haar oder die Krawatte zu richten und ein Lächeln aufzusetzen.

Variante 1

- 1 großes Spiegelfeld an der Anschlagseite



Variante 2

- 3 halbrunde Spiegelfelder



Variante 3

- 1 Spiegelfeld an der Griffseite, 1 Applikation in Edelstahloptik

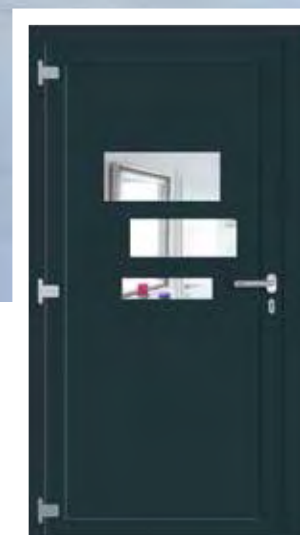

Variante 4

- 3 versetzte Spiegelfelder

■ gegen Aufpreis lieferbar



Variante 5

- Spiegelfeld „rund“



Variante 6

- Spiegelfeld "Welle"



Variante 7

- Spiegelfeld „schräg“



Variante 8

- Spiegelfeld „Quadrat“



Variante 9

- 3 Spiegelfelder, 3 Applikationen in Edelstahloptik



Variante 10

- 2 halbrunde Spiegelfelder, 1 Applikation in Edelstahloptik mittig



Variante 11

- 4 halbrunde Spiegelfelder, 1 Applikation in Edelstahloptik



Variante 12

- Spiegelfeld gerahmt von 2 Applikationen in Edelstahloptik
- Aufsatzfüllung



Variante 13

- 1 Spiegelfeld mittig
- Aufsatzfüllung



Variante 14

- 2 schmale, senkrechte Spiegelfelder mittig
- Aufsatzfüllung



Variante 15

- 1 Spiegelfeld von einer Applikation in Edelstahloptik "geklammert" ■ Aufsatzfüllung



Variante 16

- 4 quadratische Spiegelfelder

■ gegen Aufpreis lieferbar



Stilvoller Sicht- und Wärmeschutz,
ohne auf natürliches Licht zu verzichten?
Die VETRO-Serie macht's möglich!



VETRO ■



V-012 mit Dekorfeldern

Ganzglasfüllung (2-fach Glas Ug 1,1)
 außen ESG flächig mattiert mit
 schmalen durchsichtigen Zierstreifen,
 Dekorfeld 1: opak dunkelgrau
 Dekorfeld 2+3: opak hellgrau

■ Griff ZAE 6s, 600 mm | PG 6

V-012 mit Dekorfeldern

Ganzglasfüllung (2-fach Glas Ug 1,1)
 außen ESG flächig mattiert mit schmalen
 durchsichtigen Zierstreifen,
 Dekorfeld 1: opak dunkelgrau,
 Dekorfeld 2: opak rot
 Dekorfeld 3: opak hellgrau

■ Griff ZAE 6s, 400 mm | PG 5



Innenansicht

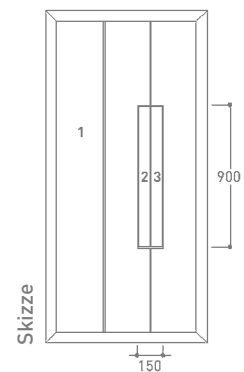

Skizze



F V-030 neutral

Ganzglasfüllung (2-fach Glas Ug 1,1)
beidseitig Klarglas, außen ESG flächig mattiert
mit schmalen durchsichtigen Zierstreifen

- Griff ZAE 114 | PG 11
- Seitenteil Sandstrahlglas ST 670 auf Klarglas



I V-030 mit Dekorfeldern

Ganzglasfüllung (2-fach Glas Ug 1,1)
außen ESG flächig mattiert mit schmalen
durchsichtigen Zierstreifen,
Dekorfeld 1: opak anthrazit
Dekorfeld 2+3: opak rot
Dekorfeld 4-6: opak anthrazit

- Griff ZAE 6s, 600 mm | PG 6



wählbare Zusatzausstattungen		Glas
Energie sparen	3-fach Glas Ug 0,7 bis 44 mm	■
Sicherheit	VSG Verbundsicherheitsglas	■
	VSG P4A durchwurfhemmendes Glas	■

Vetro Ganzglasfüllungen 2-fach Glas

Um Spannungsrisse bei Schlagschattenbildung zu vermeiden wird bei Füllungen mit farbigen Applikationen die äußere Scheibe automatisch mit Einscheibensicherheitsglas ausgestattet. Optional (Mehrpreis) ist die innere Scheibe als VSG erhältlich. Füllungen ohne Farbapplikationen werden im Standard beidseitig mit Klarglas ausgestattet. Optional (Mehrpreis je Seite) sind die äußere oder auch beide Seiten in VSG erhältlich. Der Standard Ug-Wert beträgt Ug 1,1. Für einen höheren Wärmeschutz (ca. Ug 0,7) wählen Sie unsere 3-fach-Verglasung mit einer Gesamtglasstärke von mind. 36 mm. Die designgebenden Mattierungen bzw. farbigen Applikationen sind dann auf der mittleren Scheibe.

VETRO 2-fach Glas optional mit farbigen Dekorfeldern

Wählen Sie zwischen den lichtundurchlässigen Trendfarben Anthrazit, Dunkelgrau, Hellgrau und Dunkelrot oder kombinieren Sie die harmonisch aufeinander abgestimmten Farben miteinander (keine farbverbindliche Zuordnung nach RAL möglich).

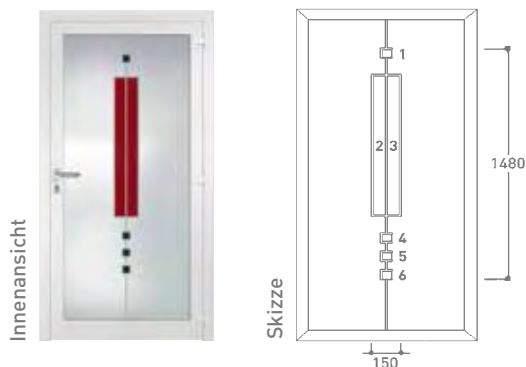



G V-207

Ganzglasfüllung (2-fach Glas Ug 1,1)
beidseitig Klarglas,
helle Flächen mattiert,
dunkle Flächen Klarglas

■ Griff ZAE 6s, 600 mm | PG 6



G V-207

Ganzglasfüllung (2-fach Glas Ug 1,1)
beidseitig Klarglas,
helle Flächen mattiert,
dunkle Flächen Klarglas

■ Griff ZAE 6s, 600 mm | PG 6
■ Seitenteil ST V-207



Innenansicht

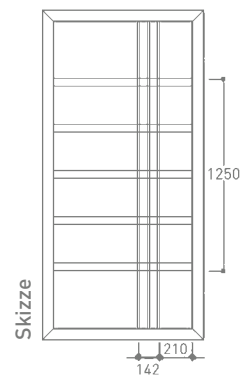

Skizze



V-208

Ganzglasfüllung (2-fach Glas Ug 1,1)
beidseitig Klarglas
helle Flächen mattiert, dunkle Flächen Klarglas,
mit SWAROVSKI® ELEMENTS
im Scheibenzwischenraum

- Griff ZAE 6s, 600 mm | PG 6
- Seitenteil ST V-208



V-208

Ganzglasfüllung (2-fach Glas Ug 1,1)
beidseitig Klarglas
helle Flächen mattiert, dunkle Flächen Klarglas,
mit SWAROVSKI® ELEMENTS
im Scheibenzwischenraum

- Griff ZAE 6s, 600 mm | PG 6

wählbare Zusatzausstattungen		Glas
Energie sparen	3-fach Glas Ug 0,7 bis 44 mm	■
Sicherheit	VSG Verbundsicherheitsglas	■
	VSG P4A durchwurfhemmendes Glas	■

Innensicht



Skizze

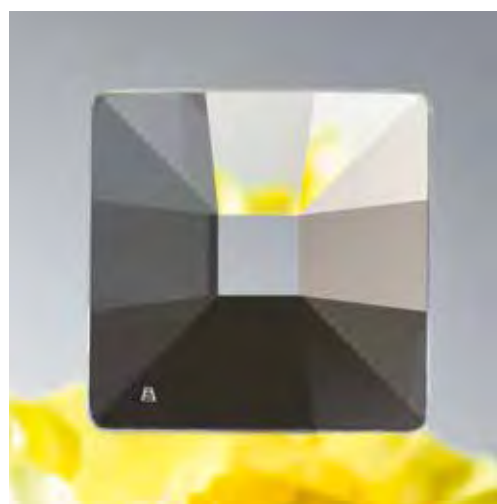
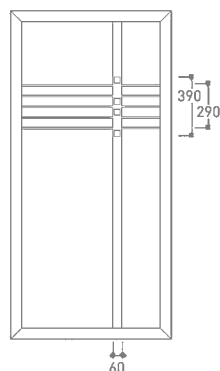

V-208

MADE WITH SWAROVSKI® ELEMENTS



V-402

Ganzglasfüllung 3-fach Glas
 Ug 1,7 bei 28 mm und Ug 1,1 bei 36 mm
 helle Flächen mattiert, dunkle Streifen Klarglas,
 mit quadratischen Applikationen in Edelstahloptik

■ Griff ZAE 6s, 600 mm | PG 6

Innenansicht



Skizze

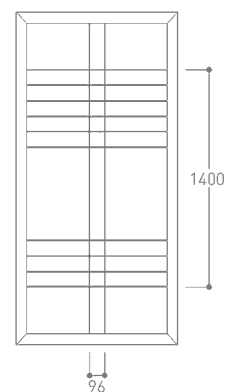



G V-472

Ganzglasfüllung 3-fach Glas
 Ug 1,7 bei 28 mm und Ug 1,1 bei 36 mm
 helle Flächen mattiert, dunkle Streifen Klarglas,
 kammartige Applikation in Edelstahloptik

- Griff ZAE 6s, 600 mm | PG 6
- Seitenteil Sandstrahlglas ST V-472



G V-472

Ganzglasfüllung 3-fach Glas
 Ug 1,7 bei 28 mm und Ug 1,1 bei 36 mm
 helle Flächen mattiert, dunkle Streifen Klarglas,
 kammartige Applikation in Edelstahloptik

- Griff ZAE 134, 320 mm | PG 11

wählbare Zusatzausstattungen		Glas
Energie sparen	Wärmeschutz Ug 0,7 bis 44 mm	■
Design	Designapplikation	■
	Spiegelinnendesign	n.l.
Sicherheit	VSG Verbundsicherheitsglas	■
	VSG P4A durchwurfhemmendes Glas	■

V-472 Applikation in Edelstahloptik

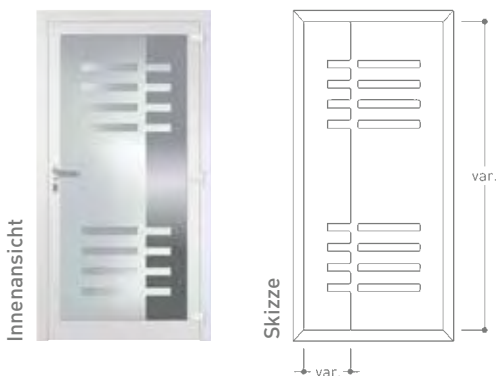



3-fach Ganzglasfüllungen mit Motiv auf der Mittelscheibe

Die äußere Scheibe besteht im Standard aus Klarglas. Die mittlere Scheibe ist veredelt mit einer designgebenden Sandstrahlung sowie Applikationen in Edelstahloptik bzw. transluzenten (lichtdurchlässigen) Farbapplikationen.

Die innere Scheibe ist mit einer speziellen wärmeisolierenden Edelmetallbeschichtung versehen.

Die Standardstärke der Glasfüllung beträgt 28 mm. Bei diesem Glasaufbau wird ein Ug-Wert von ca. 1,7 erreicht.

Ug 1,1 wird erreicht bei einer Mindeststärke von 36 mm. (ohne Mehrpreis)



G V-476

Ganzglasfüllung 3-fach Glas
 Ug 1,7 bei 28 mm und Ug 1,1 bei 36 mm
 dunkle Streifen Klarglas, hellere Flächen mattiert, Streifen-Applikationen in Edelstahloptik
 Ansicht B

- Griff ZAE 6s, 600 mm | PG 6
- Seitenteil Sandstrahlglas ST V-476 mit Streifen-Applikationen

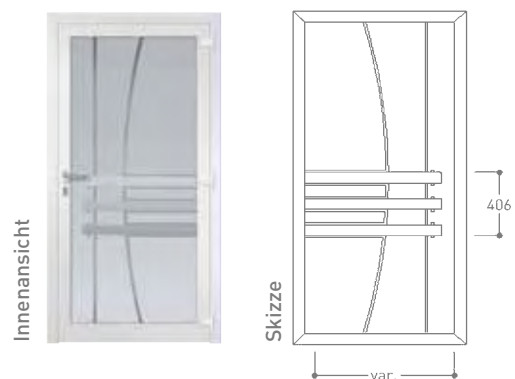



G V-492

Ganzglasfüllung 3-fach Glas
 Ug 1,7 bei 28 mm und Ug 1,1 bei 36 mm ,
 dunkle Streifen Klarglas,
 hellere Flächen mattiert,
 Applikation in Edelstahloptik und Bogenform

- Griff ZAE 6s, 1200 mm | PG 7
- Seitenteil Sandstrahlglas ST V-492



G V-473

Ganzglasfüllung 3-fach Glas
 Ug 1,7 bei 28 mm und Ug 1,1 bei 36 mm
 helle Flächen mattiert, dunkle Streifen Klarglas,
 Applikation in Edelstahloptik und Bogenform

- Griff ZAE 6s, 600 mm | PG 6
- Seitenteil Sandstrahlglas ST V-473

wählbare Zusatzausstattungen		V-476 Glas	V-473 V-492 Glas
Energie sparen	Wärmeschutz Ug 0,7 bis 44 mm	■	■
Design	Designapplikation	■	■
	Spiegelinnendesign	n.l.	■
Sicherheit	VSG Verbundsicherheitsglas	■	■
	VSG P4A durchwurfhemmendes Glas	■	■

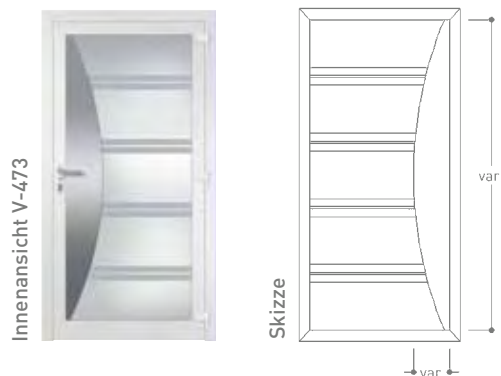
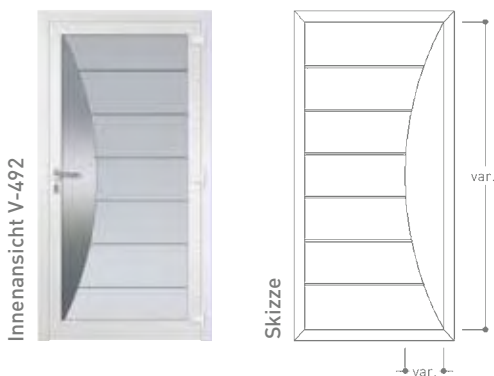



■ V-503

Ganzglasfüllung 3-fach Glas (Ug 1,7 bei 28 mm und Ug 1,1 bei 36 mm)
helle Flächen mattiert, dunkle Streifen und Quadrate Klarglas, Applikationen in Edelstahloptik

■ Griff ZAE 6s, 600 mm | PG6



■ V-503

Ganzglasfüllung 3-fach Glas
(Ug 1,7 bei 28 mm und Ug 1,1 bei 36 mm)
helle Flächen mattiert, dunkle Streifen und Quadrate Klarglas

■ Applikationen in Kirschbaum rot
■ Griff ZAE 6s, 600 mm | PG 6



Innenansicht

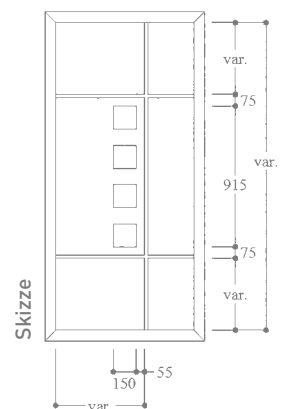



G V-506

Ganzglasfüllung 3-fach Glas
(Ug 1,7 bei 28 mm und Ug 1,1 bei 36 mm)
helle Flächen mattiert, dunkle Streifen Klarglas,
Applikation in Edelstahloptik

- Griff ZAE 6s, 600 mm | PG 6



G V-507

Ganzglasfüllung 3-fach Glas
(Ug 1,7 bei 28 mm und Ug 1,1 bei 36 mm)
helle Flächen mattiert, dunkle Streifen Klarglas,
Applikation in Edelstahloptik

- Griff ZAE 6s, 600 mm | PG 6
- Seitenteil ST V-507

wählbare Zusatzausstattungen		Glas
Energie sparen	Wärmeschutz Ug 0,7 bis 44 mm	■
Design	Designapplikation	■
	Spiegelinnendesign	n.l.
Sicherheit	VSG Verbundsicherheitsglas	■
	VSG P4A durchwurfhemmendes Glas	■

Designglas V-506

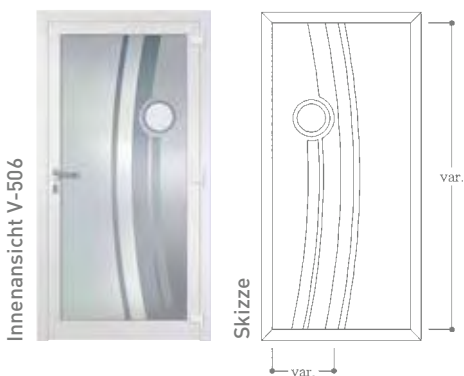



■ V-504

Ganzglasfüllung 3-fach Glas
(Ug 1,7 bei 28 mm und Ug 1,1 bei 36 mm)
helle Flächen mattiert, dunkle Streifen
Klarglas

- Applikation Designoberfläche
Anodic bronze
- Griff ZAE 6s, 600 mm | PG 6



■ V-504

Ganzglasfüllung 3-fach Glas
(Ug 1,7 bei 28 mm und Ug 1,1 bei 36 mm)
helle Flächen mattiert, dunkle Streifen Klarglas,
Applikation in Edelstahloptik

- Griff ZAE 6s, 600 mm | PG 6





G V-504

Ganzglasfüllung 3-fach Glas
(Ug 1,7 bei 28 mm und Ug 1,1 bei 36 mm)
helle Flächen mattiert, dunkle Flächen Klarglas

- Applikation Designoberfläche van Gogh grau
- Griff ZAE 6s, 600 mm | PG 6



G V-505

Ganzglasfüllung 3-fach Glas
(Ug 1,7 bei 28 mm und Ug 1,1 bei 36 mm)
helle Flächen mattiert, dunkle Flächen Klarglas,
Applikation in Edelstahloptik

- Griff ZAE 6s, 600 mm | PG 6



G V-505

- 1 großes Spiegelglas an der Griffseite

		V-504	V-505
wählbare Zusatzausstattungen		Glas	Glas
Energie sparen	Wärmeschutz Ug 0,7 bis 44 mm	■	■
Design	Designapplikation	■	■
	Spiegelinnendesign	n.l.	■
Sicherheit	VSG Verbundsicherheitsglas	■	■
	VSG P4A durchwurfhemmendes Glas	■	■

Innenansicht Standard



■ Innenansicht V-505 mit Spiegelglas



Skizze

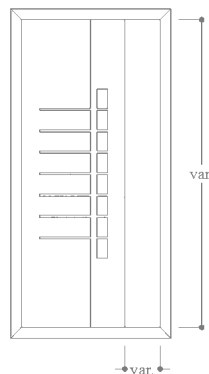

Designglas V-505



Konstruktionsfüllungen



2-fach Ug 1,1

F V-001

F V-004

E V-007

E V-014

E V-015

E V-017

3-fach Ug 0,7

I V-101

I V-104

F V-107

H V-114

H V-115

H V-117

Die Vorteile einer VETRO-Konstruktionsfüllung:

- + Optisch innen genauso schön wie außen
- + Praktisch für einfachste Pflege + Reinigung
- + Besserer UG-Wert durch weniger Abstandshalter
- + Einwandfreie Verklotzung
- + Unendliche Gestaltungsvielfalt durch andere geometrische Formen der Applikationen (z. B. Bögen)

Sie erhalten die VETRO-Konstruktionsfüllung in zwei Ausführungen:

Konstruktionsfüllungen mit 2-fach Verglasung (28 mm)

... sind Glasfüllungen mit **beidseitig aufgebracht Applikationen** aus Aluminium. Es wird eine vergleichbare Optik zu herkömmlichen Konstruktionstüren mit glasteilenden Sprossen erzielt. Besonders auf der Innenseite wird durch den Verzicht von Glasleisten und Profiltiefe bei den Sprossenfeldern eine gefälligere Ansicht erreicht. Konstruktive Modelle der Vetro-Serie werden in Kunststoff- und Aluminiumtüren eingebaut.

Die äußere Ornamentscheibe wird im Standard zur Vermeidung von Spannungsrissen bei Schlagschattenbildung in Einscheibensicherheitsglas ausgeführt.

Optional zusätzlich Verbundsicherheitsglas innen. Auf der Außenseite kann aus technischen Gründen kein Verbundsicherheitsglas eingesetzt werden.

2-fach Ug 1,1



Konstruktionsfüllungen mit 3-fach Verglasung (mind. 42 mm)

Der Vorteil dieser Ausführung ist neben dem optimierten Wärmeschutz, dass die Aluminium-Applikationen auf der mittleren Scheibe angeordnet sind. Damit wird das Einglasen erleichtert und die beiden äußeren Scheiben bleiben pflegeleicht glatt.

Die mittlere Klar- bzw. Ornamentglasscheibe wird zur Vermeidung von Spannungsrissen bei Schlagschattenbildung in Einscheibensicherheitsglas ausgeführt. Optional kann zusätzlich Verbundsicherheitsglas je Seite eingesetzt werden. Auf der Innenseite kann die Farbwirkung der Aluminium-Applikation im Scheibenzwischenraum durch die Wärmeschutzbeschichtung auf der inneren Scheibe beeinträchtigt sein.

Beachten Sie bitte bei der Wahl der Haustürkonstruktion, dass die 3-fach-Glas-Ausführung inkl. Applikationen bei einem Glasmaß von 900 x 2000 mm ein Gewicht von ca. 54 kg besitzt. Bei Ausführung mit Verbundsicherheitsglas erhöht sich das Gewicht um ca. 9 kg je Seite.

3-fach Ug 0,7



Die gewünschte Ausführung wird über die Modellnummer automatisch definiert.

z.B. V-023 2-fach Ug 1,1 (Preisgruppe K)

V-123 3-fach Ug 0,7 (Preisgruppe M)

Konstruktionsfüllungen



I V-023 mit Edelstahlapplikation

2-fach Ug 1,1

K V-123 mit Edelstahlapplikation

3-fach Ug 0,7

Sprossen und Edelstahlapplikationen beidseitig, Ansicht B

■ ESG Isolierglas Satinato weiß | GG 2

■ Griff ZAE 6s, 600 mm | PG 6

* bitte bei Bestellung mit oder ohne Edelstahlapplikation angeben



I V-023 mit Edelstahlapplikation

2-fach Ug 1,1

K V-123 mit Edelstahlapplikation

3-fach Ug 0,7

Sprossen und Edelstahlapplikationen beidseitig, Ansicht A

■ Applikation ähnl. RAL 9016

■ ESG Isolierglas Mastercarré | GG 2

■ Griff ZAE 6s, 600 mm | PG 6

■ mit Seitenteil ■ ST V-023 | ■ ST V-123

* bitte bei Bestellung mit oder ohne Edelstahlapplikation angeben



Innenansicht

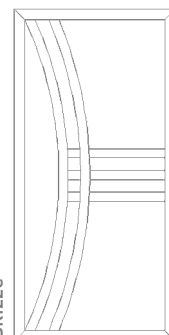

Skizze

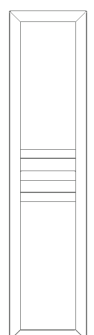

Skizze Seitenteil



J V-024 2-fach Ug 1,1
L V-124 3-fach Ug 0,7

Applikation beidseitig

- Farbe Stahlblau ähnl. RAL 5011
- ESG Isolierglas Mastercarré | GG 2
- Griff ZAE 6s, 1200 mm | PG 7



J V-024 2-fach Ug 1,1
L V-124 3-fach Ug 0,7

Applikation beidseitig

- Applikation Silbergrau ähnl. RAL 7001
- ESG Isolierglas Satinato weiß | GG 2
- Griff ZAE 115 | PG 11



L V-124 mit Spiegel innen
 ■ 1 großes Spiegelglas in Bogenform an der Griffseite

wählbare Zusatzausstattungen

Farbgestaltung	Farbgruppen RAL1 bis RAL6	■
	Dekorgruppen D1 bis D6	■
Sicherheit	VSG Verbundsicherheitsglas	■
	VSG P4A durchwurfhemmendes Glas	■

IHRE VORTEILE IM ÜBERBLICK

- Hochwertige Optik
- Viel Licht im Flur
- Sichtschutz
- Pflegeleichte glatte Oberfläche
- Wärmeschutz

Innensicht



Skizze

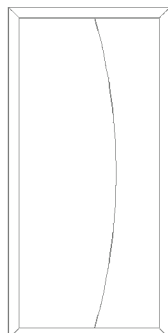

Mastercarré





Handgefertigte Bleiverglasungen, Bleimotive, Ornamentgläser und elegante Glasfacetten verleihen den Modellen der Serie KLASSISCH ihren besonderen Charme.



KLASSISCH ■

K-V67-1



■ K-STV67-1

Ornamentrahmen beidseitig

- Isolierglas klar | GG 1

■ K-V67-1

Ornamentrahmen beidseitig

- Isolierglas klar | GG 1
- Griff ZAE 4, 310 mm | PG 10

Innenansicht



Skizze

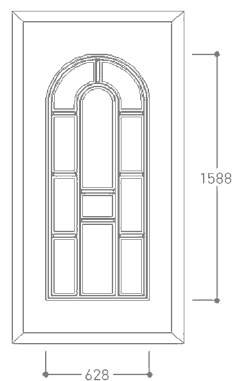

Skizze Seitenteil

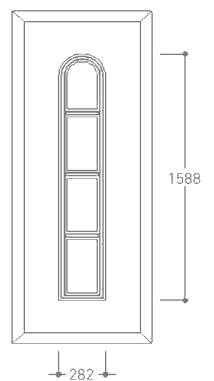

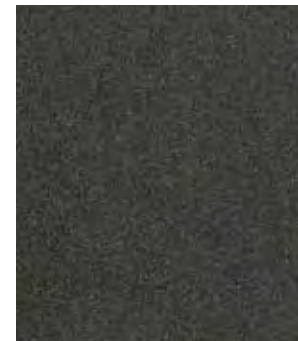

Dekor Eisenglimmer
ähnl. DB 703

J K-U01

Ornamentrahmen beidseitig

- Dekor Eisenglimmer ähnl. DB 703
- Sandstrahlmotiv Y 963 auf Reflo mit Glasfacetten | MG 2
- Griff ZAE 104, 380 mm | PG 8

E K-ST U01

Ornamentrahmen beidseitig

- Dekor Eisenglimmer ähnl. DB 703
- Sandstrahlmotiv Y 963 auf Reflo mit Glasfacetten | MG 3

J K-U01

Ornamentrahmen beidseitig

- Sandstrahlmotiv Y 1096 auf Klarglas | MG 2
- Griff ZAE 6s, 600 mm | PG 6

Das Motivglas aus Modell K-U01 kann auch für Modell K-V67-1 unter Y966 bestellt werden, für das Seitenteil K-ST-V67-1 entspricht es Y993.

Detail Y 963 / 964 Reflo mit Glasfacette

wählbare Zusatzausstattungen		K-V67-1		K-U01	
		KS	AL	KS	AL
Farbgestaltung	Farbgruppen RAL1 bis RAL6	1	1-4	1	1-4
	Dekorgruppen D1 bis D6	1-4	1-5	1-4	1-5
Sicherheit	VSG Verbundsicherheitsglas	■	■	■	■
	VSG P4A durchwurfhemmendes Glas	■	■	■	■
	einbruchhemmende Aluminiumeinlage	■	■	■	■
	RC2 geprüfte Sicherheitsfüllung	n.l.	n.l.	n.l.	■
Komfort	Aufsatzfüllung	n.l.	■	n.l.	■
	Trittschutz für Aufsatzfüllung	n.l.	■	n.l.	■
	Griffmontage auf Füllung	n.l.	■	n.l.	■



Innensicht

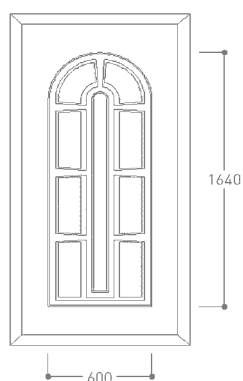

Skizze

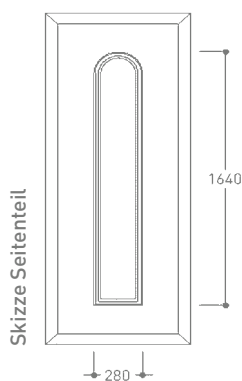

Skizze Seitenteil





K-V7-1

Ornamentrahmen beidseitig,
Ansicht A

- Isolierglas klar | GG 1
- Griff ZAE 6s, 600 mm | PG 6

K-V7-1

Ornamentrahmen beidseitig,
Ansicht B

- Isolierglas klar | GG 1



K-V7-1

Ornamentrahmen beidseitig
Ansicht A

- Aufsatzfüllung
- Dekor Grau
- Wölbglas weiß | MG 1
- Griff ZAE 3, 330 mm | PG 10



Innenansicht

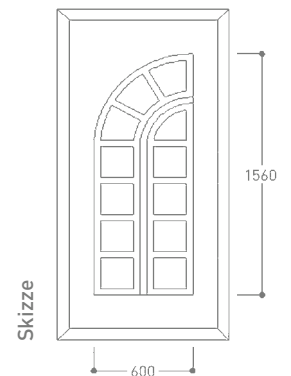

Skizze



K-012

Ornamentrahmen beidseitig,
Ansicht A

- Aufsatzfüllung
- Dekor Anthrazitgrau
- Sandstrahlmotiv Y 619 auf Klarglas | MG 3
- Griff ZAE 128, 1200 mm | PG 12
- flächenbündiger Trittschutz TS 7
- Seitenteil Sandstrahlmotiv ST 1046 auf Klarglas



K-012

Ornamentrahmen beidseitig,
Ansicht A

- Dekor Golden Oak
- Sandstrahlmotiv Y 1045 auf Klarglas mit SWAROWSKI® ELEMENTS | MG 4
- Griff ZAE 6s, 600 mm | PG 6

wählbare Zusatzausstattungen		K-V7-1		K-012	
		KS	AL	KS	AL
Farbgestaltung	Farbgruppen RAL1 bis RAL6	1	1-4	1	1-4
	Dekorgruppen D1 bis D6	1-4	1-5	1-4	1-5
Sicherheit	VSG Verbundsicherheitsglas	■	■	■	■
	VSG P4A durchwurfhemmendes Glas	■	■	■	■
	einbruchhemmende Aluminiumeinlage	■	■	■	■
	RC2 geprüfte Sicherheitsfüllung	n.l.	■	n.l.	n.l.
Komfort	Aufsatzfüllung	n.l.	■	n.l.	■
	Trittschutz für Aufsatzfüllung	n.l.	■	n.l.	■
	Griffmontage auf Füllung	n.l.	■	n.l.	■

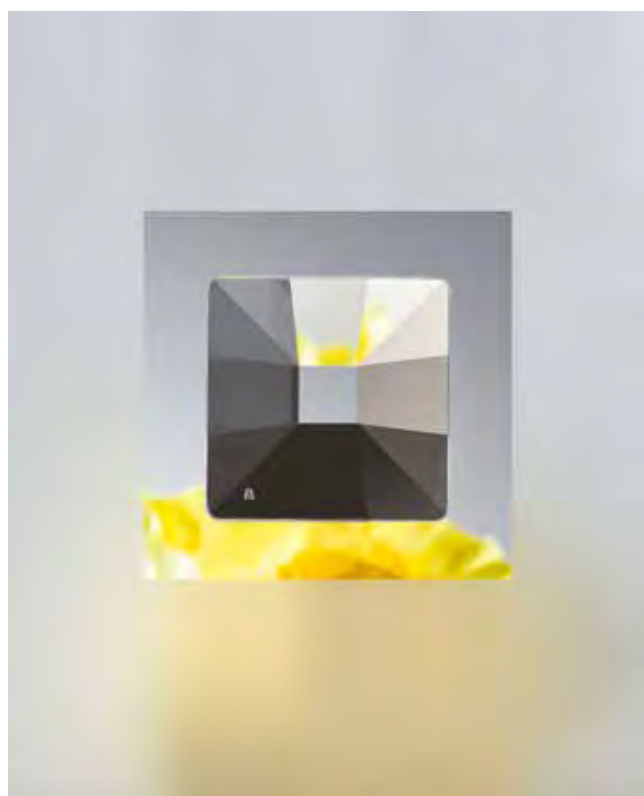
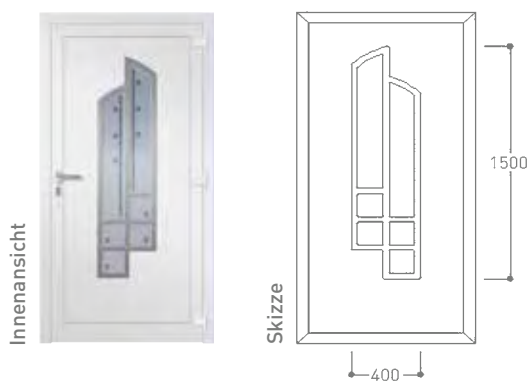

Sandstrahlmotiv Y 1045 auf Klarglas
MADE WITH SWAROWSKI® ELEMENTS



K-FF02

Ornamentrahmen beidseitig,
Kassette außen

- Bleimotiv Y 1082 mit Glasfacetten | MG 4
- Griff ZAE 3, 330 mm | PG 10



K-FF02

Ornamentrahmen beidseitig,
Kassette außen

- Dekor Tannengrün
- Bleimotiv Y 547 auf Gotik weiß | MG 3
- Griff ZAM 22, 285 mm | PG 4

Bleimotiv Y 1082 mit Glasfacetten



Innenansicht



Skizze

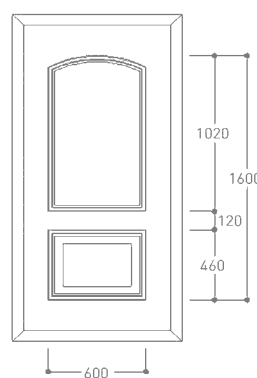

Skizze Seitenteil

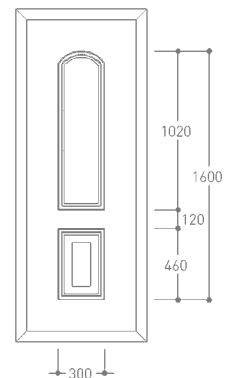



G K-511

Ornamentrahmen beidseitig,
Kassette außen

- Bleimotiv Y 616 auf Eisblume | MG 5
- Griff ZAE 4, 310 mm | PG 10

F K-ST 511

Ornamentrahmen beidseitig,
Kassette außen

- Bleimotiv Y 644 auf Eisblume | MG 4

G K-511

Ornamentrahmen beidseitig,
Kassette außen

- Dekor Eiche Dunkel
- Bleimotiv Y 614 auf Eisblume | MG 5
- Griff ZAE 6s, 600 mm | PG 6

wählbare Zusatzausstattungen		KS	AL
Farbgestaltung	Farbgruppen RAL1 bis RAL6	1	1-4
	Dekorgruppen D1 bis D6	1-4	1-5
Design	Kassette außen	inkl.	inkl.
	Kassette innen	■	■
Sicherheit	VSG Verbundsicherheitsglas	■	■
	VSG P4A durchwurfhemmendes Glas	■	■
	einbruchhemmende Aluminiumeinlage	■	■
	RC2 geprüfte Sicherheitsfüllung	n.l.	■
Komfort	Aufsatzfüllung	n.l.	■
	Trittenschutz für Aufsatzfüllung	n.l.	■
	Griffmontage auf Füllung	n.l.	■

Bleimotiv Y 616 auf Eisblume

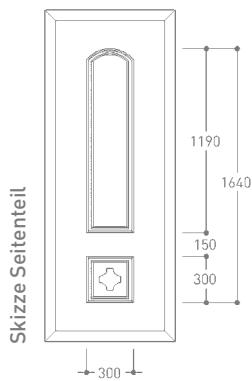
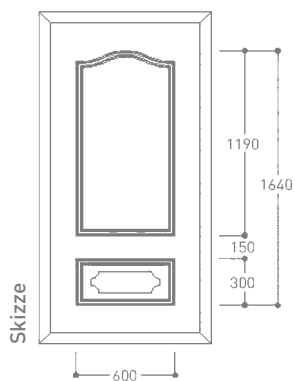



K-TT01

Ornamentrahmen beidseitig,
Kassette außen

- Aufsatzfüllung
- Dekor Dunkelrot genarbt
- Isolierglas Satinato weiß | GG 2
- Griff ZAE 48, 400 mm | PG 7
- Seitenteile Isolierglas klar



K-TT01

Ornamentrahmen beidseitig,
Kassette außen

- Dekor Graualuminium
- Isolierglas Chinchilla weiß | GG 1
- Griff ZAE 48, 400 mm | PG 7
- Seitenteil Sandstrahlglas flächig



Innenansicht

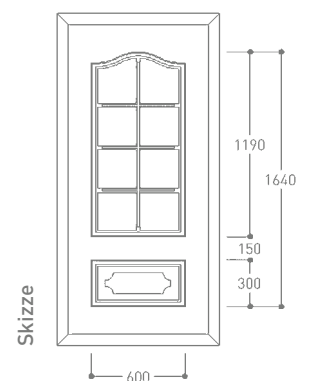

Skizze



H K-TT01

Ornamentrahmen beidseitig,
Kassette außen

- Isolierglas Chinchilla weiß | GG 1
- Griff ZAE 135, 570 mm | PG 10



H K-TT01

Ornamentrahmen beidseitig,
Kassette außen

- Dekor DB 703 Eisenglimmer
- Sandstrahlmotiv Y 980 auf Klarglas | MG 3
- Griff ZAE 48, 400 mm | PG 7
- Seitenteil Sandstrahlmotiv ST 670 auf Klarglas

wählbare Zusatzausstattungen		KS	AL
Farbgestaltung	Farbgruppen RAL1 bis RAL6	1	1-4
	Dekorgruppen D1 bis D6	1-4	1-5
Design	Kassette außen	inkl.	inkl.
	Kassette innen	■	■
Sicherheit	VSG Verbundsicherheitsglas	■	■
	VSG P4A durchwurfhemmendes Glas	■	■
	einbruchhemmende Aluminiumeinlage	■	■
	RC2 geprüfte Sicherheitsfüllung	n.l.	■
Komfort	Aufsatzfüllung	n.l.	■
	Trittschutz für Aufsatzfüllung	n.l.	■
	Griffmontage auf Füllung	n.l.	■

Sandstrahlmotiv ST 670 auf Klarglas

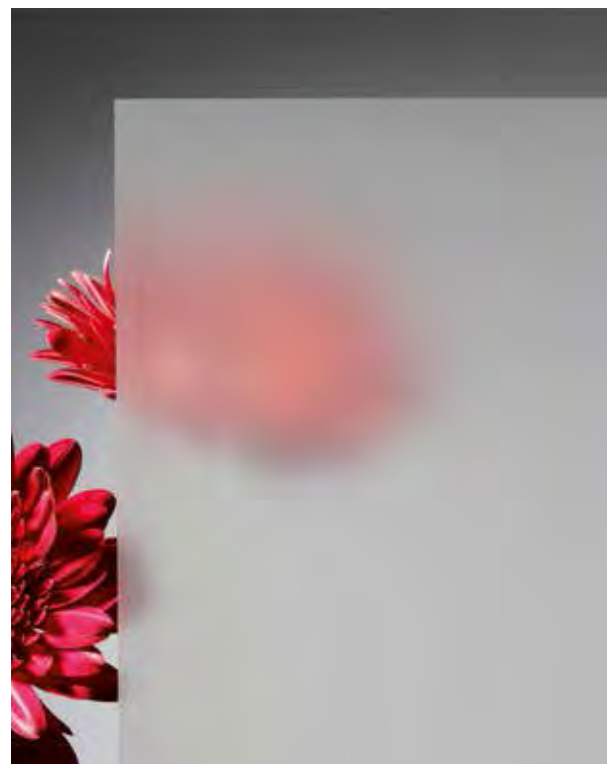



■ K-512

Ornamentrahmen beidseitig,
Kassette außen

- Aufsatzfüllung
- Dekor AnTEAK
- Bleimotiv Y 1083 auf Reflo | MG 4
- Griff ZAE 6s, 600 mm | PG 6



I K-512

Ornamentrahmen beidseitig,
Kassette außen

- Bleimotiv Y 1083
auf Reflo | MG 4
- Griff ZAE 6s, 600 mm | PG 6



G K-ST 512

Ornamentrahmen beidseitig,
Kassette außen

- Bleimotiv Y 1063
auf Reflo | MG 3

I K-512

Ornamentrahmen beidseitig,
Kassette außen

- Dekor Nussbaum
- Bleiverglasung Y 431 | MG 5
- Griff ZAM 22, 285 mm | PG 4

wählbare Zusatzausstattungen		KS	AL
Farbgestaltung	Farbgruppen RAL1 bis RAL6	1	1-4
	Dekorgruppen D1 bis D6	1-4	1-5
Design	Kassette außen	inkl.	inkl.
	Kassette innen	■	■
Sicherheit	VSG Verbundsicherheitsglas	■	■
	VSG P4A durchwurfhemmendes Glas	■	■
	einbruchhemmende Aluminiumeinlage	■	■
	RC2 geprüfte Sicherheitsfüllung	n.l.	■
Komfort	Aufsatzfüllung	n.l.	■
	Trittschutz für Aufsatzfüllung	n.l.	■
	Griffmontage auf Füllung	n.l.	■

Griff ZAM 22

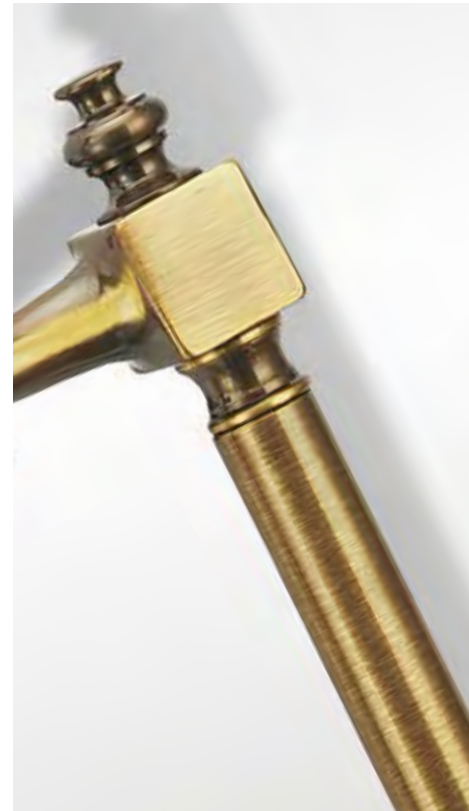

Innenansicht

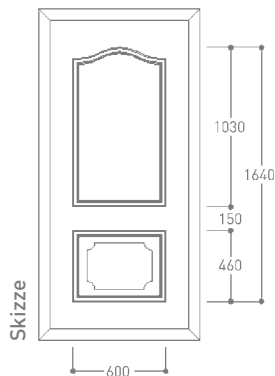

Skizze

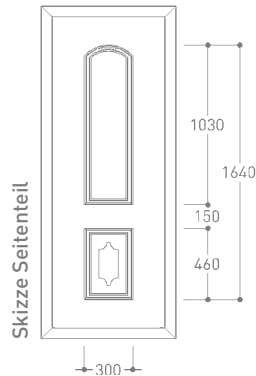

Skizze Seitenteil

K-FF01



K-FF01

Ornamentrahmen beidseitig,
Kassette außen

- Dekor Basaltgrau
- Isolierglas klar | GG 1
- Griff ZAE 3, 330 mm | PG 10
- Seitenteile Isolierglas klar



K-FF01

Ornamentrahmen beidseitig,
Kassette außen

- Dekor Dunkelrot genarbt
- Isolierglas Pave weiß | GG 3
- Griff ZAM 58, 290 mm | PG 4

K-ST FF01

Ornamentrahmen beidseitig,
Kassette außen

- Dekor Dunkelrot genarbt
- Isolierglas Pave weiß | GG 3

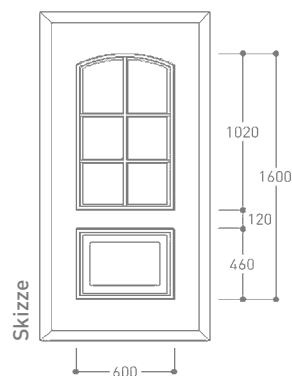
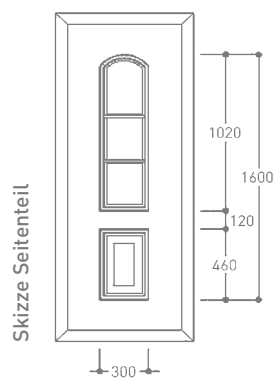



G K-JJ01

Ornamentrahmen beidseitig

- Dekor Eiche dunkel
- Isolierglas Gotik weiß | GG 1
- Griff ZAM 29, 330 mm | PG 7



G K-JJ01

Ornamentrahmen beidseitig

- Isolierglas Chinchilla weiß | GG 1
- Griff ZAE 6s, 600 mm | PG 6
- Kassette außen

D K-ST JJ01

Ornamentrahmen beidseitig

- Isolierglas Chinchilla weiß | GG 1
- Kassette außen

wählbare Zusatzausstattungen		K-FF01		K-JJ01	
		KS	AL	KS	AL
Farbgestaltung	Farbgruppen RAL1 bis RAL6	1	1-4	1	1-4
	Dekorgruppen D1 bis D6	1-4	1-5	1-4	1-5
Design	Kassette außen	inkl.	inkl.	■	■
	Kassette innen	■	■	■	■
Sicherheit	VSG Verbundsicherheitsglas	■	■	■	■
	VSG P4A durchwurfhemmendes Glas	■	■	■	■
	einbruchhemmende Aluminiumeinlage	■	■	■	■
	RC2 geprüfte Sicherheitsfüllung	n.l.	■	n.l.	■
Komfort	Aufsatzfüllung	n.l.	■	n.l.	■
	Trittschutz für Aufsatzfüllung	n.l.	■	n.l.	■
	Griffmontage auf Füllung	n.l.	■	n.l.	■

Ornamentrahmen K-JJ01, Isolierglas Pave weiß



Innenansicht

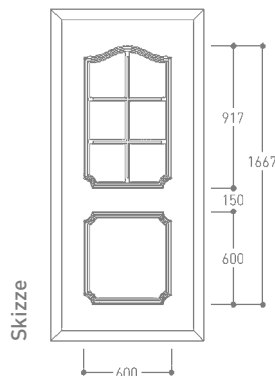

Skizze

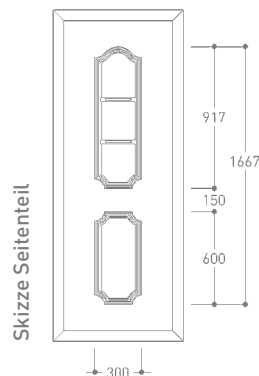

Skizze Seitenteil



Exklusives Design und hohe Qualität trotz kleinem Budget? Kein Problem mit den Mehrwertmodellen der preego®-Serie!



preego[®] 

P-EFFEKT 14



P-EFFEKT 14

Rahmen in Edelstahloptik außen,
Ansicht A

- Isolierglas klar | GG 1
- Griff ZAE 6s, 400 mm | PG 6
- Rahmen in Edelstahloptik innen



P-EFFEKT 14

Rahmen in Edelstahloptik außen, Ansicht A

- Dekor Anthrazitgrau
- Sandstrahlmotiv Y 356 auf Klarglas | MG 3
- Griff ZAE 6s, 600 mm | PG 6



Innenansicht Standard



■ Innenansicht mit Rahmen in Edelstahloptik

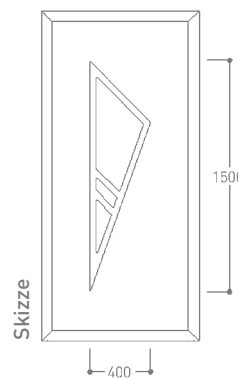

Skizze

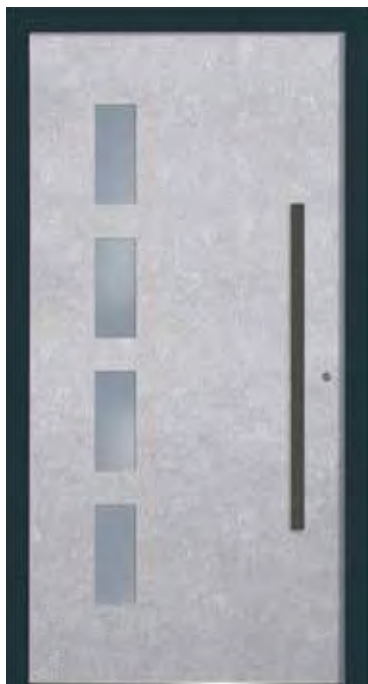

B P-BUDGET 9

Ansicht A

- Aufsatzfüllung
- Designoberfläche Concrete
- Isolierglas Satinato weiß | GG 2
- Griff ZAF 147, 1000 mm Eisenglimmer ähnl. DB 703 | PG 10



B P-BUDGET 10

- Isolierglas klar | GG1
- Griff ZAE 6s, 1200 mm | PG 7

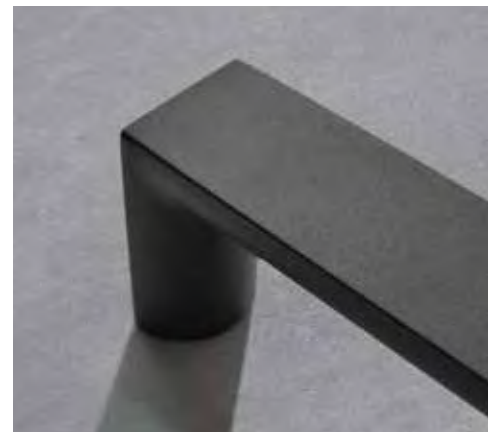

Griff ZAF 147 Anthrazitgrau Feinstruktur
ähnl. RAL 7016

wählbare Zusatzausstattungen		P-EFFEKT 14		P-BUDGET 9 + 10	
		KS	AL	KS	AL
Farbgestaltung	Farbgruppen RAL1 bis RAL6	1	1-6	1	1-6
	Dekorgruppen D1 bis D6	1-4	1-6	1-4	1-6
Design	angepasstes Innendesign	■	■	n.l.	n.l.
	Plano E	n.l.	n.l.	n.l.	n.l.
Sicherheit	VSG Verbundsicherheitsglas	■	■	■	■
	VSG P4A durchwurfhemmendes Glas	■	■	■	■
	einbruchhemmende Aluminiumeinlage	■	■	■	■
	RC2 geprüfte Sicherheitsfüllung	n.l.	■	n.l.	■
Komfort	Aufsatzfüllung	n.l.	■	n.l.	■
	Trittschutz für Aufsatzfüllung	n.l.	■	n.l.	■
	Griffmontage auf Füllung	n.l.	■	n.l.	■

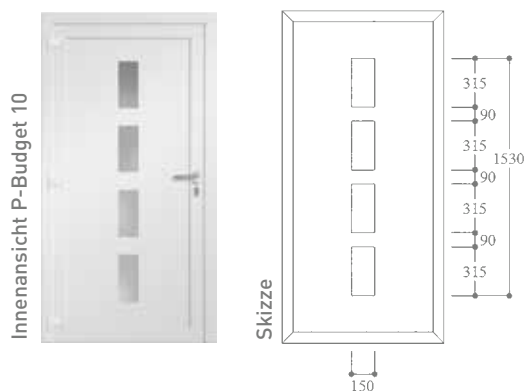
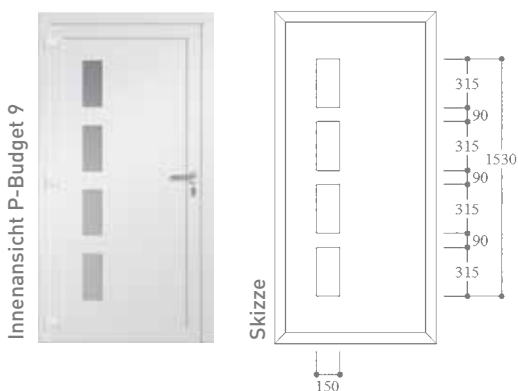



■ P-HIGHLIGHT 3

Dekorfeld Grau flächenbündige Applikationen in Edelstahloptik außen, Ansicht B

- Isolierglas Satinato weiß | GG 2
- Griff ZAE 6s, 600 mm | PG 6
- Seitenteil Isolierglas klar



■ P-HIGHLIGHT 3

Dekorfeld Eiche dunkel und flächenbündige Applikationen in Edelstahloptik außen, Ansicht A

- Isolierglas Satinato weiß | GG 2
- Griff ZAE 6s, 1200 mm | PG 7



Dekor Eiche dunkel





P-FAVORIT 2



Ansicht A

- Designapplikationen van Gogh Bronze
- Isolierglas klar | GG 1
- Griff ZAE 6s, 600 mm | PG 6



P-FAVORIT 2



flächenbündige Applikationen in Edelstahloptik außen, Ansicht A

- Dekor Nussbaum
- Isolierglas Satinato weiß | GG 2
- Griff ZAE 114, 489 mm | PG 11



P-Favorit 2



Corten



Slate

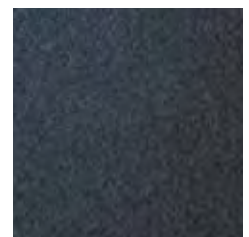

van Gogh blau



Anodic Bronze

wählbare Zusatzausstattungen		P-HIGHLIGHT 3		P-FAVORIT 2	
		KS	KS	AL	AL
Farbgestaltung	Farbgruppen RAL1 bis RAL6	1	1	1-6	1-6
	Dekorgruppen D1 bis D6	1, 2	1, 2	1-6	1-6
Design	angepasstes Innendesign	■	■	■	■
	Plano E	inkl.	inkl.		
	Designapplikation/ -Feld	n.l.	■	■	■
Sicherheit	VSG Verbundsicherheitsglas	■	■	■	■
	VSG P4A durchwurfhemmendes Glas	■	■	■	■
	einbruchhemmende Aluminiumeinlage	■	■	■	■
	RC2 geprüfte Sicherheitsfüllung	n.l.	n.l.	■	■
Komfort	Aufsatzfüllung	n.l.	n.l.	■	■
	Trittenschutz für Aufsatzfüllung	n.l.	n.l.	■	■
	Griffmontage auf Füllung	n.l.	n.l.	■	■

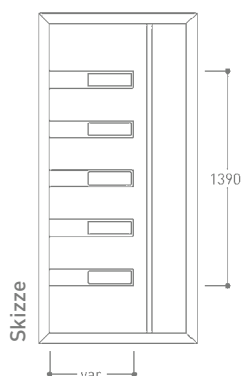

Unser exklusives TOP-Design P-HIGHLIGHT 3 / P-FAVORIT 2 der preisbewussten preego®-Serie bietet bei Kunststoff-Füllungen im Standard pflegeleicht flächenbündig eingelassene Rahmen und Applikationen in Edelstahloptik. Optional in Aluminium gegen Aufpreis erhältlich (P-HIGHLIGHT-Modelle nur in KS lieferbar).

P-EFFEKT 19



P-EFFEKT 19

- Farbe Basaltgrau
ähnl. RAL 7012
- Isolierglas klar | GG1
- Griff ZAE 6s, 1200 mm | PG 7
- Seitenteile Isolierglas klar



Dekor AnTEAK



P-EFFEKT 19

- Aufsatzfüllung
- Dekor AnTeak
- Sandstrahlmotiv Y 1119 auf Klarglas IMG 3
- Griff ZAE 6, 1000 mm | PG 9
- Rahmen in Edelstahloptik innen





P-EFFEKT 22

Ansicht A

- Isolierglas Satinato weiß | GG 2
- Griff ZAE 48, 400mm | PG 7



P-EFFEKT 22

Ansicht A

- Farbe Eisenglimmer ähnl. DB 703
- Isolierglas Parsol grau | GG 2
- Griff ZAE 106, 450mm | PG 9

wählbare Zusatzausstattungen		KS	AL
Farbgestaltung	Farbgruppen RAL1 bis RAL6	1	1-6
	Dekorgruppen D1 bis D6	1-4	1-6
Design	Rahmen innen	■	■
	VSG Verbundsicherheitsglas	■	■
Sicherheit	VSG P4A durchwurfhemmendes Glas	■	■
	einbruchhemmende Aluminiumeinlage	■	■
	RC2 geprüfte Sicherheitsfüllung	n.l.	■
Komfort	Aufsatzfüllung	n.l.	■
	Trittschutz für Aufsatzfüllung	n.l.	■
	Griffmontage auf Füllung	n.l.	■

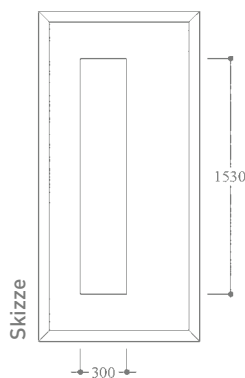

Isolierglas Parsol grau



P-HIGHLIGHT 1



P-HIGHLIGHT 1

Dekorfeld Nussbaum, flächenbündige Applikation in Edelstahloptik und Flachnuten außen, Ansicht B

- Isolierglas Mastercarré | GG 2
- Griff ZAE 6s, 600 mm | PG 6



P-HIGHLIGHT 1

Dekorfeld Grau, flächenbündige Applikation in Edelstahloptik und Flachnuten außen, Ansicht A

- Isolierglas Satinato weiß | GG 2
- Griff ZAE 6s, 600 mm | PG 6

Dekor Nussbaum

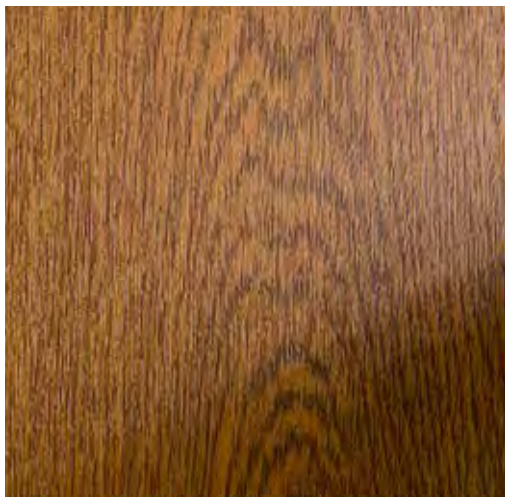

Innenansicht

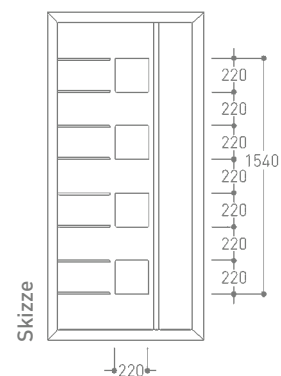

Skizze



P-EFFEKT 1

flächenbündige Applikation in Edelstahloptik und Flachnuten außen, Ansicht A

- Dekor Grau
- Isolierglas Mastercarré | GG 2
- Griff ZAE 6s, 600 mm | PG 6



P-EFFEKT 1

flächenbündige Applikation in Edelstahloptik und Flachnuten außen, Ansicht A

- Dekor Anthrazitgrau
- Isolierglas Chinchilla weiß | GG 1
- Griff ZAE 6s, 1600 mm | PG 8

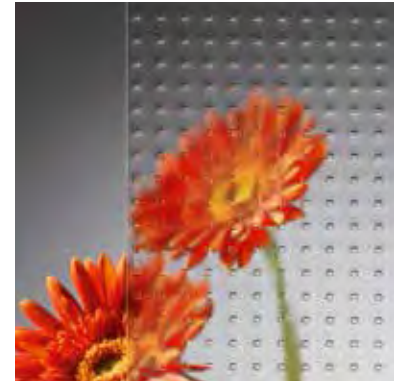

Isolierglas Mastercarré

wählbare Zusatzausstattungen	P-HIGHLIGHT 1		P-EFFEKT 1	
	KS	KS	AL	AL
Farbgestaltung	Farbgruppen RAL1 bis RAL6	1	1	1-6
	Dekorgruppen D1 bis D6	1, 2	1, 2	1-6
Design	angepasstes Innendesign	n.l.	n.l.	■
	Plano E	inkl.	inkl.	■
Sicherheit	VSG Verbundsicherheitsglas	■	■	■
	VSG P4A durchwurfhemmendes Glas	■	■	■
	einbruchhemmende Aluminiumeinlage	■	■	■
	RC2 geprüfte Sicherheitsfüllung	n.l.	n.l.	■
Komfort	Aufsatzfüllung	n.l.	n.l.	■
	Trittschutz für Aufsatzfüllung	n.l.	n.l.	■
	Griffmontage auf Füllung	n.l.	n.l.	■

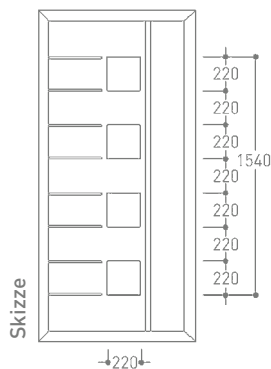

P-EFFEKT 1

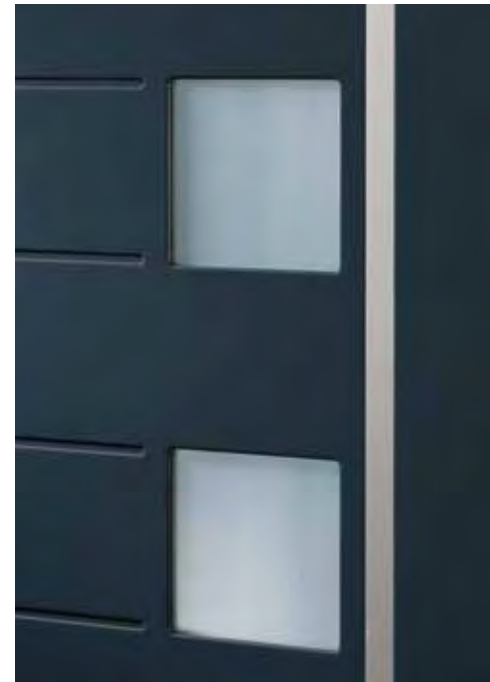

Unser exklusives TOP-Design P-HIGHLIGHT 1 / P-EFFEKT 1 der preisbewussten preego®-Serie bietet bei Kunststoff-Füllungen im Standard pflegeleicht flächenbündig eingelassene Rahmen und Applikationen in Edelstahloptik. Optional in Aluminium gegen Aufpreis erhältlich (P-HIGHLIGHT-Modelle nur in KS lieferbar).

P-FAVORIT 4



P-FAVORIT 4

Rahmen in Edelstahloptik außen

- Aufsatzfüllung
- Farbe Anthrazitgrau ähnl. RAL 7016
- Isolierglas klar | GG 1
- Griff ZAE 6s, 600 mm | PG 6



P-FAVORIT 4

Rahmen in Edelstahloptik außen

- Designoberfläche Pinie grün
- Sandstrahlmotiv Y 357 auf Klarglas | MG 3
- Griff ZAE 6s, 600 mm | PG 6



Innenansicht

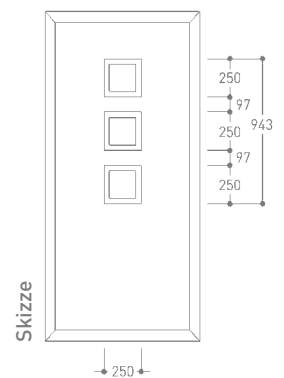

Skizze



P-FAVORIT 5

- Rahmenapplikationen
Designoberfläche Anodic Bronze
- Isolierglas Mastercarré | GG 2
- Griff ZAE 6s, 1200 mm | PG 7



P-FAVORIT 5

- Rahmen in Edelstahloptik außen
- Dekor Basaltgrau
- Sandstrahlmotiv Y 1800 auf Klarglas | MG 3
- Griff ZAE 6s, 600 mm | PG 6
- Rahmen in Edelstahloptik innen



Designoberfläche
Anodic Bronze

wählbare Zusatzausstattungen		KS	AL
Farbgestaltung	Farbgruppen RAL1 bis RAL6	1	1-6
	Dekorgruppen D1 bis D6	1-4	1-6
Design	angepasstes Innendesign	■	■
	Designapplikation/ -Feld	■	■
Sicherheit	VSG Verbundsicherheitsglas	■	■
	VSG P4A durchwurffhemmendes Glas	■	■
	einbruchhemmende Aluminiumeinlage	■	■
	RC2 geprüfte Sicherheitsfüllung	n.l.	■
Komfort	Aufsatzfüllung	n.l.	■
	Trittschutz für Aufsatzfüllung	n.l.	■
	Griffmontage auf Füllung	n.l.	■

Isolierglas Mastercarré



Innenansicht Standard

■ Innenansicht mit Rahmen in
Edelstahloptik



Skizze

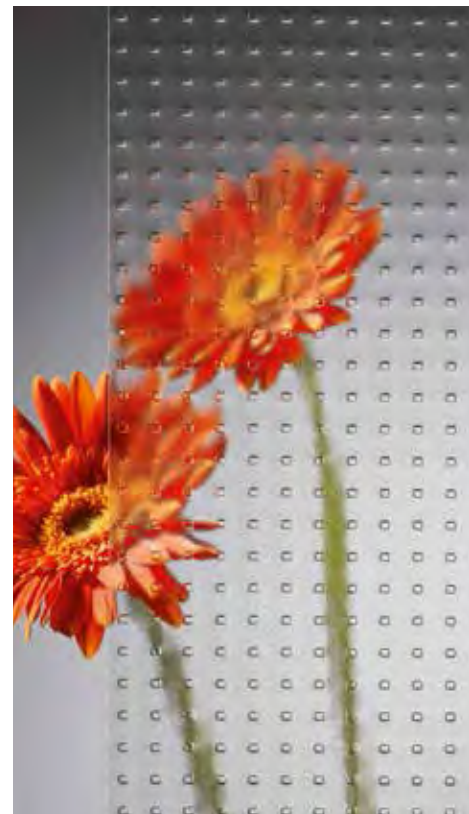
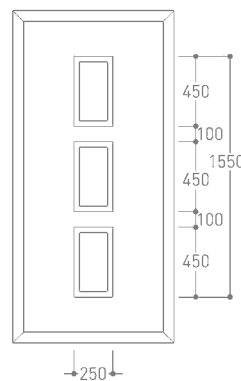

P-FAVORIT 6



P-FAVORIT 6

Rahmen in Edelstahloptik außen

- Farbe Graualuminium ähnl. RAL 7001
- Isolierglas klar | GG 1
- Griff ZAE 6s, 600 mm | PG 6
- Seitenteil Isolierglas klar



P-FAVORIT 6

- Rahmenapplikation Designoberfläche Concrete
- Sandstrahlmotiv Y 361 auf Klarglas | MG 3
- Griff ZAE 6s, 1200 mm | PG 7



P-FAVORIT 6

Rahmen in Edelstahloptik außen

- Dekor Dunkelrot genarbt
- Sandstrahlmotiv Y 650 auf Klarglas | MG 3
- Griff ZAE 6s, 600 mm | PG 6
- Rahmen in Edelstahloptik innen



Innenansicht Standard

■ Innenansicht mit Rahmen in Edelstahloptik

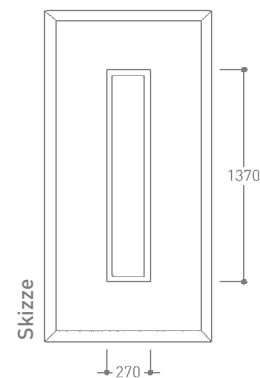



P-FAVORIT 9



Rahmen in Edelstahloptik außen,
Ansicht B

- Dekor Anthrazitgrau
- Sandstrahlmotiv Y 363 auf Klarglas | MG 3
- Griff ZAE 6s, 600 mm | PG 6
- Rahmen in Edelstahloptik innen



P-FAVORIT 9



Rahmen in Edelstahloptik außen,
Ansicht A

- Dekor Grau
- Sandstrahlglas flächig | GG 2
- Griff ZAE 6s, 600 mm | PG 6

wählbare Zusatzausstattungen		KS	AL
Farbgestaltung	Farbgruppen RAL1 bis RAL6	1	1-6
	Dekorgruppen D1 bis D6	1-4	1-6
Design	angepasstes Innendesign	■	■
	Designapplikation/ -Feld	■	■
Sicherheit	VSG Verbundsicherheitsglas	■	■
	VSG P4A durchwurffhemmendes Glas	■	■
	einbruchhemmende Aluminiumeinlage	■	■
	RC2 geprüfte Sicherheitsfüllung	n.l.	■
Komfort	Aufsatzfüllung	n.l.	■
	Trittschutz für Aufsatzfüllung	n.l.	■
	Griffmontage auf Füllung	n.l.	■

Designoberfläche Concrete

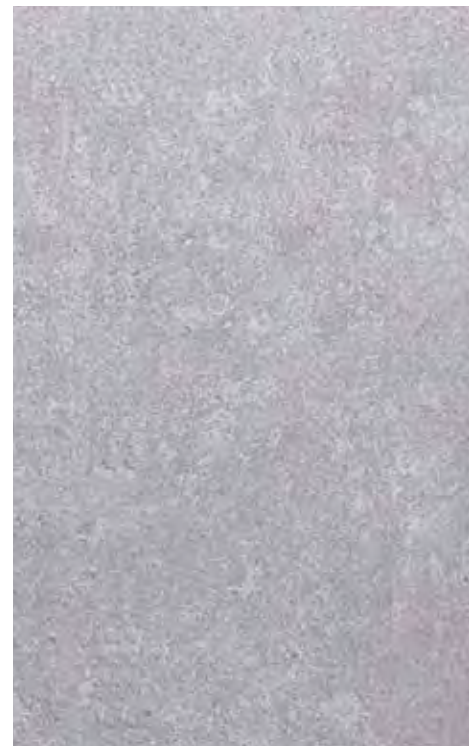

Innenansicht Standard

■ Innenansicht mit Rahmen in Edelstahloptik



Skizze

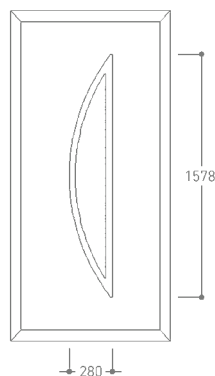

P-EFFEKT 2



P-EFFEKT 2

Flachnuten außen, Rahmen in Edelstahloptik innen

- Aufsatzfüllung
- Isolierglas klar | GG 1
- Designapplikationen van Gogh grau
- Griff ZAE 6, 600 mm | PG 8
- Seitenteile Isolierglas klar



Designoberfläche van Gogh grau



P-EFFEKT 2

Applikationen in Edelstahloptik und Flachnuten außen, Rahmen in Edelstahloptik innen

- Dekor Anthrazitgrau
- Sandstrahlmotiv Y 887 auf Klarglas | MG 3
- Griff ZAE 6s, 1200 mm | PG 7
- Seitenteil Sandstrahlmotiv ST 887 auf Klarglas

Innenansicht



Skizze

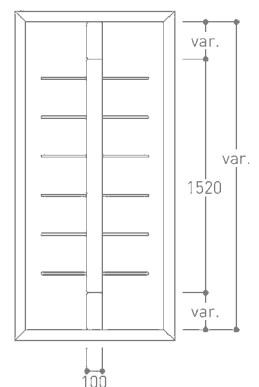



P-EFFEKT 17



Rahmen in Edelstahloptik außen

- Dekor Silbergrau
- Isolierglas Chinchilla weiß | GG 1
- Griff ZAE 6s, 1600 mm | PG 9
- Rahmen in Edelstahloptik innen



P-EFFEKT 17



- Rahmenapplikation Pinie dunkel
- Sandstrahlmotiv Y 977 auf Klarglas | MG 3
- Griff ZAE 6s, 400 mm | PG 5
- Rahmen in Edelstahloptik innen

wählbare Zusatzausstattungen		P-EFFEKT 2		P-EFFEKT 17	
		KS	AL	KS	AL
Farbgestaltung	Farbgruppen RAL1 bis RAL6	1	1-6	1	1-6
	Dekorgruppen D1 bis D6	1, 2	1-6	1-4	1-6
Design	angepasstes Innendesign	n.l.	n.l.	■	■
	Designapplikation/ -Feld	■	■	■	■
Sicherheit	VSG Verbundsicherheitsglas	■	■	■	■
	VSG P4A durchwurfhemmendes Glas	■	■	■	■
	einbruchhemmende Aluminumeinlage	■	■	■	■
	RC2 geprüfte Sicherheitsfüllung	n.l.	■	n.l.	■
Komfort	Aufsatzfüllung	n.l.	■	n.l.	■
	Trittschutz für Aufsatzfüllung	n.l.	■	n.l.	■
	Griffmontage auf Füllung	n.l.	■	n.l.	■

Designoberfläche Pinie dunkel

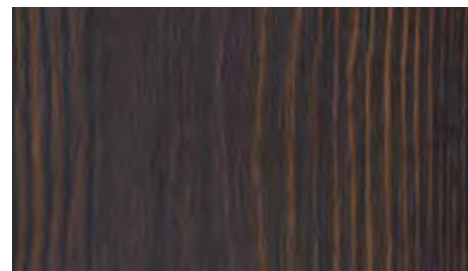

Isolierglas Chinchilla weiß

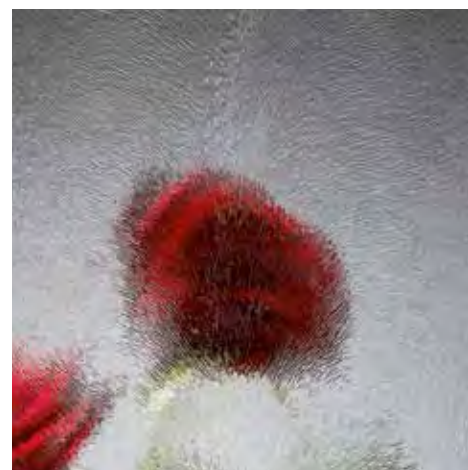

Innenansicht Standard



■ Innenansicht mit Rahmen in Edelstahloptik

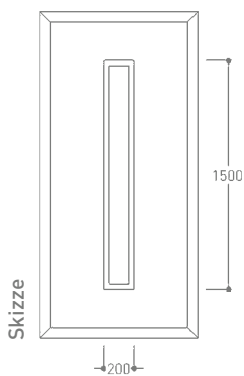

Skizze

P-GARANT 13



G P-GARANT 13

Rahmen in Edelstahloptik außen

- Isolierglas klar | GG 1
- Griff ZAE 6s, 600 mm | PG 6
- Seitenteile Isolierglas klar



G P-GARANT 13

Rahmen in Edelstahloptik außen

- Dekor Anthrazitgrau
- Isolierglas Mastercarré | GG 2
- Griff ZAE 6s, 600 mm | PG 6
- Rahmen in Edelstahloptik innen



G P-GARANT 13

Rahmen in Edelstahloptik außen

- Aufsatzfüllung
- Farbe Purpurrot ähnl. RAL 3004
- Sandstrahlmotiv Y 364 auf Klarglas | MG 3
- Griff ZAE 128, 400 mm | PG 9



Innenansicht mit Rahmen in Edelstahloptik



Skizze

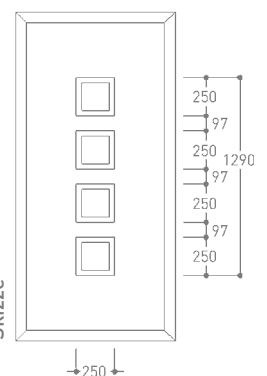



F P-FAVORIT 3



Designapplikation in Edelstahloptik und Flachnuten außen, Rahmen in Edelstahloptik innen

- Sandstrahlglas flächig | GG 2
- Griff ZAE 106, 450 mm | PG 9



F P-FAVORIT 3



Flachnuten außen, Rahmen in Edelstahloptik innen

- Dekor Stahlblau genarbt
- Rahmenapplikation Designoberfläche van Gogh blau
- Sandstrahlmotiv Y 887 auf Klarglas | MG 3
- Griff ZAE 6s, 1200 mm | PG 7

Designoberfläche van Gogh blau

wählbare Zusatzausstattungen		P-GARANT 13		P-FAVORIT 3	
		KS	AL	KS	AL
Farbgestaltung	Farbgruppen RAL1 bis RAL6	1	1-6	1	1-6
	Dekorgruppen D1 bis D6	1-4	1-6	1, 2	1-6
Design	angepasstes Innendesign	■	■	n.l.	■
	Plano E	n.l.	n.l.	inkl.	■
	Designapplikation/ -Feld	n.l.	n.l.	■	■
Sicherheit	VSG Verbundsicherheitsglas	■	■	■	■
	VSG P4A durchwurfmehendes Glas	■	■	■	■
	einbruchhemmende Aluminiumeinlage	■	■	■	■
	RC2 geprüfte Sicherheitsfüllung	n.l.	■	n.l.	■
Komfort	Aufsatzfüllung	n.l.	■	n.l.	■
	Trittschutz für Aufsatzfüllung	n.l.	■	n.l.	■
	Griffmontage auf Füllung	n.l.	■	n.l.	■

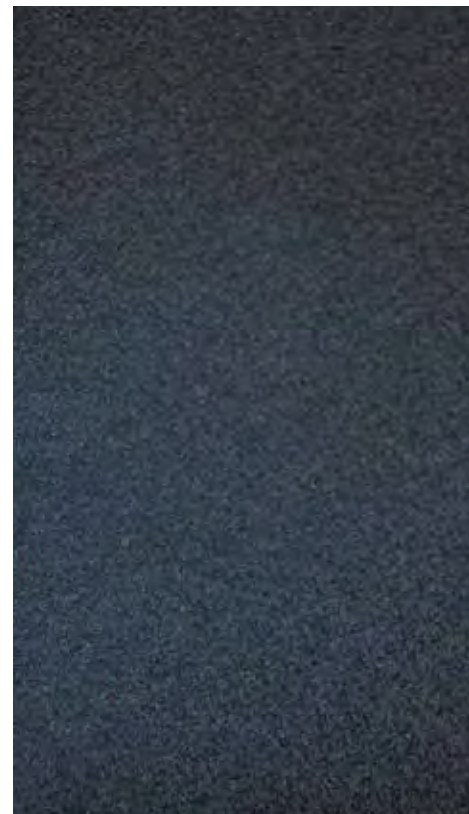
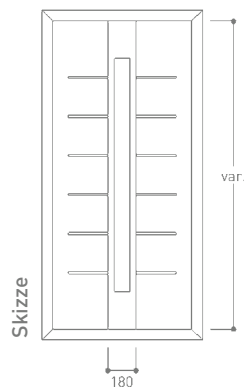

P-HIGHLIGHT 6

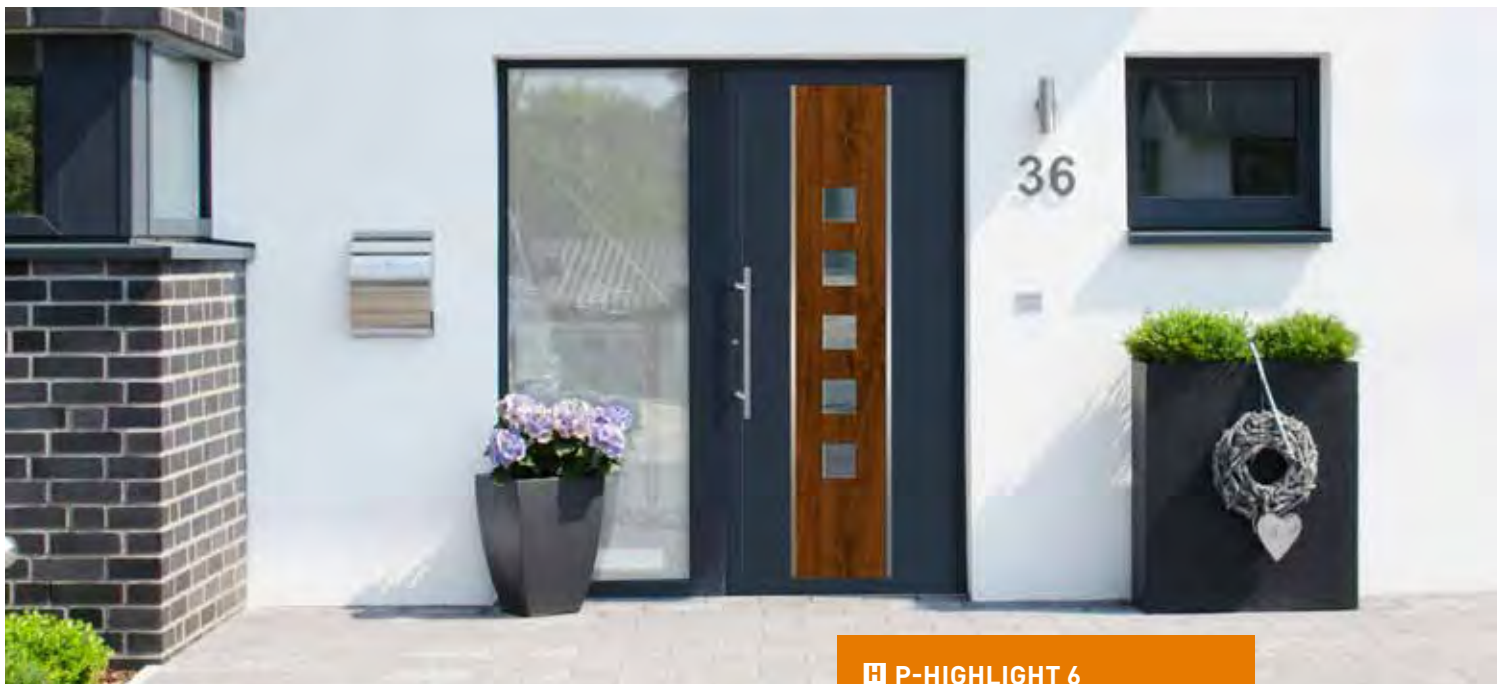

P-HIGHLIGHT 6

Dekorfeld Nussbaum und flächenbündige Applikationen in Edelstahloptik außen

- Dekor Anthrazit
- Isolierglas klar | GG 1
- Griff ZAE 6s, 600 mm | PG 6
- Seitenteil Sandstrahlglas flächig



P-HIGHLIGHT 6

Dekorfeld Grau und flächenbündige Applikationen in Edelstahloptik außen

- Sandstrahlmotiv Y 895 auf Klarglas | MG 3
- Griff ZAE 114, 489 mm | PG 11



Klarglas/Sandstrahlung

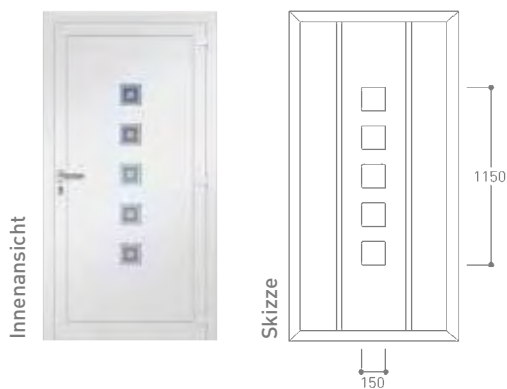



P-EFFEKT 3

flächenbündige Applikationen
in Edelstahloptik außen

- Dekor Dunkelrot genarbt
- Isolierglas Satinato weiß | GG 2
- Griff ZAE 116, 900 mm | PG 10
- Seitenteil Sandstrahlglas flächig



P-EFFEKT 3

flächenbündige Applikationen
in Edelstahloptik außen

- Dekor Anthrazitgrau
- Isolierglas klar | GG 1
- Griff ZAE 6s, 600 mm | PG 6

P-EFFEKT 3



wählbare Zusatzausstattungen	P-HIGHLIGHT 6		P-EFFEKT 3	
	KS	KS	KS	AL
Farbgestaltung	Farbgruppen RAL1 bis RAL6	1	1	1-6
	Dekorgruppen D1 bis D6	1, 2	1, 2	1-6
Design	angepasstes Innendesign	■	■	■
	Plano E	inkl.	inkl.	■
Sicherheit	VSG Verbundsicherheitsglas	■	■	■
	VSG P4A durchwurfhemmendes Glas	■	■	■
	einbruchhemmende Aluminiumeinlage	■	■	■
	RC2 geprüfte Sicherheitsfüllung	n.l.	n.l.	■
Komfort	Aufsatzfüllung	n.l.	n.l.	■
	Trittschutz für Aufsatzfüllung	n.l.	n.l.	■
	Griffmontage auf Füllung	n.l.	n.l.	■

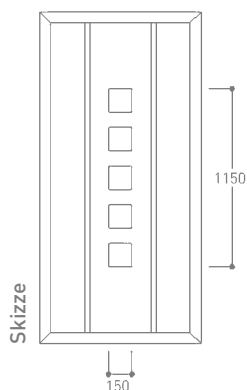

Unser exklusives TOP-Design P-HIGHLIGHT 6 / P-EFFEKT 3 der preisbewussten preego®-Serie bietet bei Kunststoff-Füllungen im Standard pflegeleicht flächenbündig eingelassene Rahmen und Applikationen in Edelstahloptik. Optional in Aluminium gegen Aufpreis erhältlich (P-HIGHLIGHT-Modelle nur in KS lieferbar).



P-EFFEKT 20

Ansicht A

- Farbe Anthrazitgrau ähnl. RAL 7016
- Isolierglas klar | GG1
- Griff ZAF 147, 1000 mm
Weißaluminium ähnl. RAL 9006 | PG 11
- Seitenteile Isolierglas klar



P-EFFEKT 20

Ansicht A

- Farbe Stahlblau ähnl. RAL 5004
- Isolierglas Satinato weiß | GG 2
- Griff ZAE 6s, 1200 mm | PG 7

Innenansicht Standard



Innenansicht mit Rahmen in
Edelstahloptik



Skizze

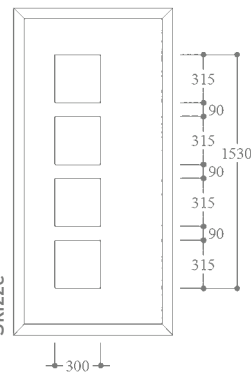



P-EFFEKT 21

- Aufsatzfüllung
- Farbe Graualuminium ähnl. RAL 9007
- Sandstrahlmotiv Y 1119 auf Klarglas | MG 3
- Griff ZAE 162, 600 mm IPG 11



P-EFFEKT 21

- Isolierglas Spotlight | GG 2
- Griff ZAE 6s, 400 mm IPG 5



Sandstrahlmotiv Y 1119 auf Klarglas

		EFFEKT 20 + 21	
wählbare Zusatzausstattungen		KS	AL
Farbgestaltung	Farbgruppen RAL1 bis RAL6	1	1-6
	Dekorgruppen D1 bis D6	1-4	1-6
Design	Rahmen innen	■	■
	VSG Verbundsicherheitsglas	■	■
Sicherheit	VSG P4A durchwurfhemmendes Glas	■	■
	einbruchhemmende Aluminiumeinlage	■	■
	RC2 geprüfte Sicherheitsfüllung	n.l.	■
Komfort	Aufsatzfüllung	n.l.	■
	Trittschutz für Aufsatzfüllung	n.l.	■
	Griffmontage auf Füllung	n.l.	■

Isolierglas Spotlight

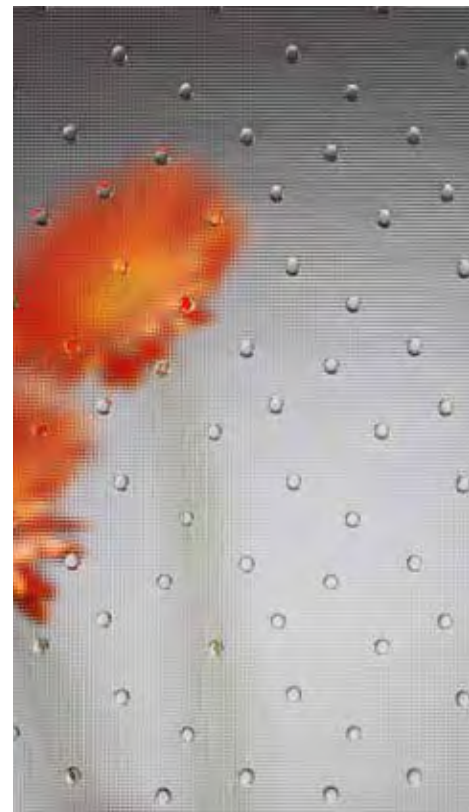

P-GARANT 4



P-GARANT 4

Ornamentrahmen beidseitig

- Isolierglas klar | GG1
- Griff ZAE 6s, 600 mm | PG 6
- Seitenteile Isolierglas klar

*Ornamentrahmen P-GARANT 4
Isolierglas Chinchilla weiß*



P-GARANT 4

Ornamentrahmen beidseitig

- Dekor Nussbaum
- Isolierglas Chinchilla weiß | GG 1
- Griff ZAE 3, 330 mm | PG 10





6 P-GARANT 10

Ornamentrahmen beidseitig

- Dekor Anthrazit
- Sandstrahlmotiv Y 893 auf Reflo mit Glasfacetten | MG 3
- Griff ZAE 6s, 600 mm | PG 6



6 P-GARANT 9

Ornamentrahmen beidseitig

- Isolierglas Satinato weiß | GG 2
- Griff ZAM 22, 285 mm | PG 4

Sandstrahlmotiv Y 893 auf Reflo mit Glasfacette



wählbare Zusatzausstattungen		KS
Farbgestaltung	Farbgruppen RAL1 bis RAL6	1
	Dekorgruppen D1 bis D6	1, 2
Sicherheit	VSG Verbundsicherheitsglas	■
	VSG P4A durchwurfhemmendes Glas	■
	einbruchhemmende Aluminiumeinlage	■
	RC2 geprüfte Sicherheitsfüllung	n.l.
Komfort	Aufsatzfüllung	n.l.
	Trittschutz für Aufsatzfüllung	n.l.
	Griffmontage auf Füllung	n.l.

Griff ZAM 22



„Es ist oft nur ein winziges Detail, was ein Produkt vollkommen macht.“

Rund um die Tür

Im Technik-Teil des Kompakt-Kataloges erfahren Sie mehr über die Details. Mit Zusatzausstattungen schaffen Sie sich Ihre Mehrwerte auf Jahre:

■ Wärmeschutz	Seite 152
■ Sicherheit	Seite 153
■ Komfort	Seite 154-157
■ Zubehör	Seite 158-165
■ Ornamentgläser	Seite 166-167
■ Farben und Dekore	Seite 168-173
■ Designoberflächen	Seite 174-176

Einsatzfüllung

Füllungsstärke bis 38 mm, inkl. Wärmeschutzverglasung 2-fach Glas Ug 1.1

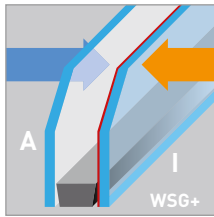
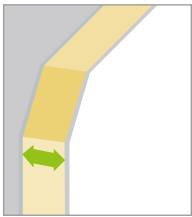

Den Basiswärmeschutz erhalten Sie bei uns bereits ohne Aufpreis. Abhängig zum Glasanteil der gewählten Türfüllung, variiert der rechnerische U-Wert der Füllung (U_p) modellbezogen zwischen 0,91 und 1,19*.

Dieser Wert wird durch die Verwendung von speziellem Wärmeschutzglas erzielt. Es besteht aus einer wärmeisolierenden Soft-Coating-Beschichtung auf der inneren Klarglaseinheit (2-fach Isolierglaseinheit) in Verbindung mit einem Warm-Edge-Randverbund.

Füllungsstärke bis 44 mm, inkl. Wärmeschutzverglasung 3-fach Glas Ug 0.7

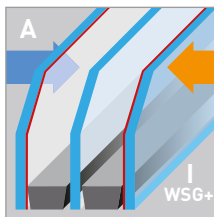
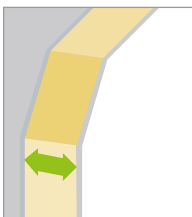

Wählen Sie eine größere Füllungsstärke für Ihre Füllung und statten Sie Ihre Haustüre so noch effizienter aus. Für diese Füllungen verwenden wir doppelt beschichtetes 3-fach-Isolierglas, welches einen Ug-Wert von 0,7 ermöglicht. In Abhängigkeit zum Glasanteil der gewählten Türfüllung variiert der rechnerische $U_{p_{gesamt}}$ -Wert modellbezogen zwischen 0,60 und 0,83*.

Die technische Weiterentwicklung von Fenstern und Haustüren und die stetigen Anpassungen der Energieeinsparverordnung (EnEV) verlaufen parallel.

Zukünftig werden diese Werte bei der Erstellung von Neubauten vorausgesetzt.

* Mittelwert, in Abhängigkeit zum Glasanteil und zur Füllungsplatte.

Aufsatzfüllung

Füllungsstärke 48 - 85 mm, inkl. Wärmeschutzverglasung 3-fach Glas Ug 0.7

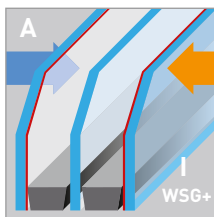
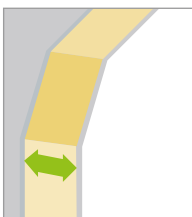

Diese Füllungen verwenden wir, um Ihnen eine optimale Wärmeschutzdämmung zu bieten.

Bei Füllungsgläsern kann es auf Grund der Geometrien und Abmessungen, technisch bedingt, zu leichten Abweichungen hinsichtlich des angegebenen Dämmwertes kommen.

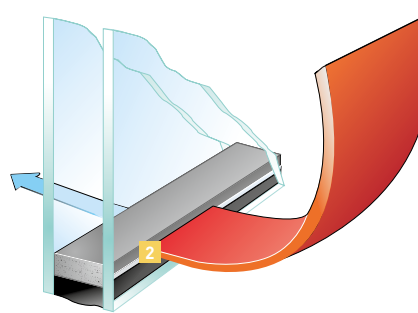
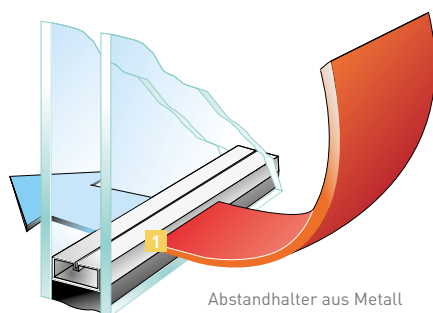

INFO

Wärmeschutz bis ins Detail

Durch die grundsätzliche Verwendung unseres Warm-Edge-Randverbundes in der Isolierglaseinheit wird die Bildung von Wärmebrücken (1) im Bereich des Glasrandverbundes vermieden. Diese thermische Entkopplung (2) des Glasrandverbundes bewirkt eine deutliche Verbesserung des Wärmedurchgangskoeffizienten.*

*Der Wärmedurchgangskoeffizient U_p [auch Wärmedämmwert, U-Wert, früher k-Wert[1]] ist ein Maß für den Wärmestromdurchgang durch eine Türfüllung (Panel), wenn auf beiden Seiten verschiedene Temperaturen anliegen. Er gibt die Leistung (also die Energiemenge pro Zeiteinheit) an, die durch eine Fläche von 1 m² fließt, wenn sich die beidseitig anliegenden Lufttemperaturen stationär um 1 K unterscheiden. Seine Maßeinheit ist daher W/(m²·K) (Watt pro Quadratmeter und Kelvin). Der Wärmedurchgangskoeffizient ist ein spezifischer Kennwert eines Bauteils. Er wird im Wesentlichen durch die Wärmeleitfähigkeit und Dicke der verwendeten Materialien bestimmt, aber auch durch die Wärmestrahlung und Konvektion an den Oberflächen.

■ Je höher der Wärmedurchgangskoeffizient, desto schlechter ist die Wärmedämmeigenschaft des Stoffes

■ Je höher der Wärmedurchgangswiderstand, desto besser ist die Wärmedämmeigenschaft.

Besonders weit verbreitete Anwendung findet der Wärmedurchgangskoeffizient im Bauwesen, wo er zur Bestimmung der Transmissionswärmeverluste durch Bauteile hindurch dient.

So erhöhen Sie den Sicherheitsstandard für Ihre Türfüllung:

VSG Verbundsicherheitsglas 6 mm

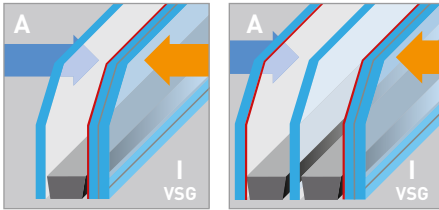

Die innere, wärmeisolierend beschichtete, Klarglasscheibe wird als Verbundsicherheitsglas ausgeführt. Dabei werden zwei ca. 3 mm starke Klarglasscheiben mit einer hochelastischen Folie aus Polyvinylbutyral (PVB) aneinandergeklebt. Bei Glasbruch haften die Bruchstücke auf der Folie. Somit können sich keine scharfkantigen Glassplitter lösen. Die zähelastische Folie erschwert das Durchdringen des Glaselements.

VSG P4A durchwurfhemmende Verglasung (geprüftes Sicherheitszeugnis)

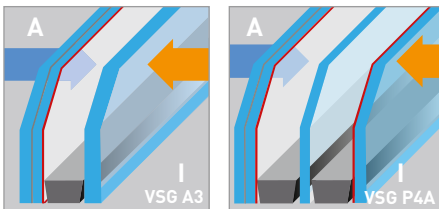

Bei dieser Ausführungsart besteht die äußere, wärmeisolierend beschichtete Scheibe, aus zwei ca. 4 mm starken, aneinandergeklebten Klarglasscheiben. Die Durchwurfhemmung dieser Verglasung wird durch ein geprüftes Sicherheitszeugnis bestätigt.

Einbruchhemmende Aluminiumeinlage

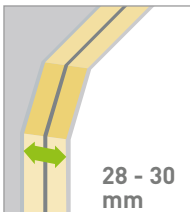

Eine ca. 1 mm starke Einlage, die in den Schaumverbund eingelegt wird, sorgt für eine zusätzliche Verstärkung des gesamten Füllungsaufbaus.

Sicherheitsfüllung RC2

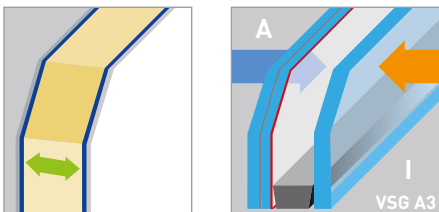

Diese Sicherheitsausführung erfüllt die Anforderungen an die Sicherheitsprüfung nach Widerstandsklasse 2.

Hier ist es dem Gelegenheitstäter nicht möglich, innerhalb von 3 Minuten, mit Hilfe eines einfachen Werkzeugs (Schraubenzieher/ Keil), eine Öffnung in der Haustür zu verursachen, welche ihm ein Eingreifen ermöglichen würde.

Sicherheitsfüllung RC3

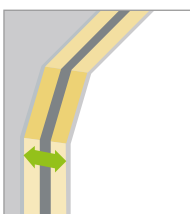

Diese Sicherheitsausführung erfüllt die Anforderungen an die Sicherheitsprüfung nach Widerstandsklasse 3.

Hier ist es dem gewohnt vorgehendem Täter nicht möglich, innerhalb von 5 Minuten, mit Hilfe eines zweiten Schraubendrehers und eines Kuhfußes, eine Öffnung in der Haustür zu verursachen, welche ihm ein Eingreifen ermöglichen würde.

KOMFORT – Aufsatzfüllung

Aufsatzfüllungen (auch „flügelüberdeckende Türfüllungen“) bilden außen eine elegante, flächige Optik. Im Unterschied zur herkömmlichen Einsatzfüllung wird der Türflügel außen verdeckt, wodurch eine Dichtungskante, bzw. die treppenförmige Abstufung zwischen Türflügel und Füllung, entfällt.

Unsere Aufsatzfüllungen werden grundsätzlich in Aluminium gefertigt und sind für die profilsystembezogene Montage auf einem Haustürflügel aus Aluminium oder Kunststoff (angepasste Farbbeschichtung) geeignet.

■ Einsatzfüllung



Innenansicht
Einsatzfüllung



Hinweis

Die Ausführung der Bänder und PZ-Rosetten sind nur beispielhaft da abhängig vom Profilsystem und Verarbeiter.

■ Aufsatzfüllung Außenansicht



Innenansicht
Aufsatzfüllung einseitig



Trittschutz in Edelstahloptik

Ihre hochwertige Aufsatzfüllung können Sie im Bereich der Bodenschwelle mit einem zusätzlich aufgesetzten Trittschutz ausstatten. Damit beugen Sie Beschädigungen durch Steinschlag oder Abnutzung vor.

Unsere Empfehlung

Entscheiden Sie sich für einen flächenbündigen Trittschutz. Durch passgenaues Einsetzen des Trittschutzes in die Aluminium-Deckschicht entsteht eine glatte, pflegeleichte Ebene.



TS 4



TS 2



TS 7

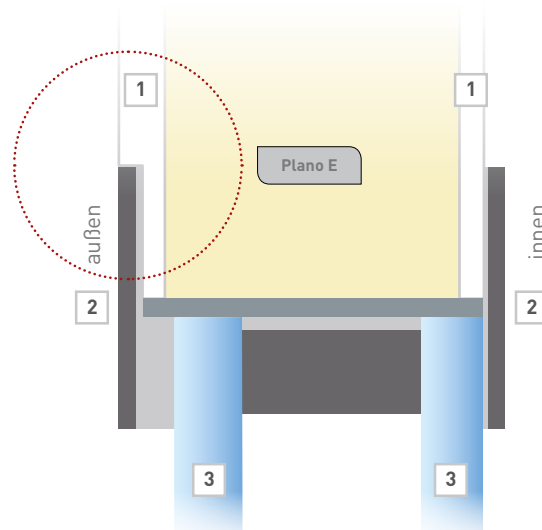
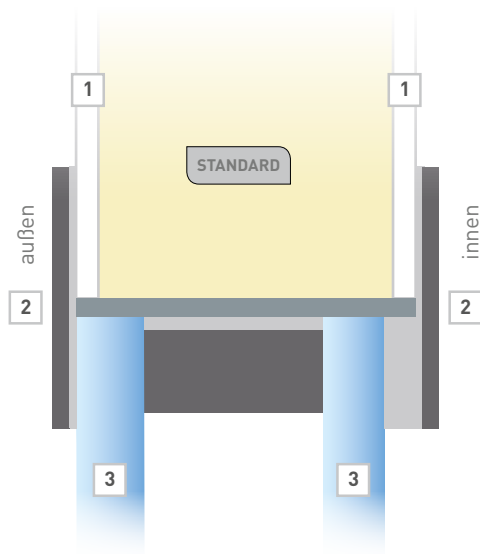

Edelstahlrahmen und Applikationen außen bündig eingelassen

PLANO E

Die meisten unserer Aufsatzfüllungen bieten die Möglichkeit Edelstahlrahmen und Applikationen bündig in die äußere Deckschicht der Witterungsseite einzulassen, wodurch eine elegante, pflegeleichte und kantenfreie Oberfläche entsteht.

Aus technischen Gründen nicht in Dekor lieferbar.

- 1 Deckschicht
- 2 Edelstahlrahmen
- 3 Glas

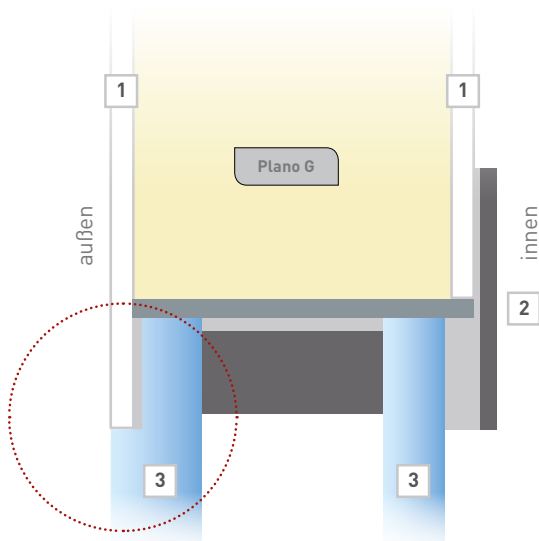

Flächenbündige Verglasung außen ohne Edelstahlrahmen

PLANO G

Die Verglasung, bei Modellen ohne äußeren Rahmen, kann hier flächenbündig zur Aluminium-Deckschicht eingelassen werden.

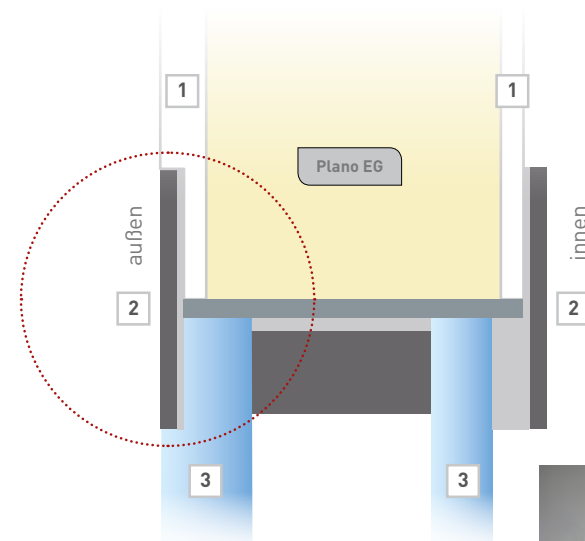

Flächenbündige Verglasung außen mit Edelstahlrahmen

PLANO EG

Die Verglasung und der äußere Edelstahlrahmen*, können bei entsprechenden Modellen flächenbündig eingelassen werden, so dass Deckschicht, Rahmen und Glas eine Ebene bilden.



Die Ausführungen PLANO G und PLANO EG sind nur für folgende Modelle wählbar.

M-027	M-217 **
M-031	M-229 **
M-108	M-325
M-170	M-330

* modellbezogen: alternativ Rahmen in Edelstahloptik
 ** für zusätzlich flächenbündige Edelstahlapplikationen geben Sie bei Ihrer Bestellung bitte „PLANO EG“ an

Weitere Modelle auf Anfrage möglich.



ZAEDSP 1



Edelstahl-Füllungsaußengriff mit integriertem ZDSP 1-Modul (PG 14)

- lieferbar in 2 Längen: 1600 mm und 1200 mm
- der Bildgeber wird innenseitig auf Spionhöhe montiert
- 4 AA-Batterien
- lieferbar auch bei beidseitiger Aufsatzfüllung
- nicht lieferbar mit dem Digitalspion ZDSP 2



Einsatzgebiet:
Moderne Türfüllungen ohne Glas (geschlossen) /
mit schmalen Lichtausschnitt. Auch bei ge-
schlossenen Türfüllungen in Kombination mit
ornamentverglasten oder matten Ganzglas-
seitenteilen bzw. Motivseitenteilen



Optionale Zusatzausstattung:

- Nutendesign innen für Digitalspion
- beidseitig flügelüberdeckend

Den digitalen Türspion erhalten Sie bei uns in drei Ausführungen:

ZDSP 1



Digitalspion 1 (PG 9)

Im Lieferumfang enthalten sind:

- Spionkamera
- Bildgeber auf der Innenseite, durch Knopfdruck innen aktivierbar
- Sichtwinkel 110 Grad, so dass er auch von Kindern und Menschen mit Behinderungen gut abgelesen werden kann.
- 4 AA-Batterien
- Werksmontage mittig
- der Bildgeber wird innenseitig auf Spionhöhe montiert



Einsatzgebiet:

Moderne Türfüllungen ohne Glas (geschlossen).
Auch bei geschlossenen Türfüllungen in Kombination mit ornamentverglasten oder mattierten Ganzglas-seitenteilen bzw. Motivseitenteilen.
Lieferbar auch bei beidseitiger Aufsatzfüllung.



Digitalspion Innenansicht Standard

ZDSP 2



Digitalspion 2 mit Klingelfunktion und Bildspeicher (PG 10)

Im Lieferumfang enthalten sind:

- Spionkamera
- Bildgeber auf der Innenseite, durch Knopfdruck innen aktivierbar
- Zusatzfunktion „Klingel“, mit Betätigung der Klingel erfolgt eine Bildaufnahme desjenigen, der sich vor der Haustür befindet. Diese Aufnahme kann auf einer SD-Speicherkarte (nicht im Lieferumfang enthalten) gespeichert werden.
- 4 AA-Batterien
- Werksmontage mittig



Einsatzgebiet:

Geschlossene Nebeneingangstüren oder Haupteingangstüren ohne separate Klingelanlage.



Optionale Zusatzausstattung:

- Nutendesign innen für Digitalspion
- beidseitig flügelüberdeckend

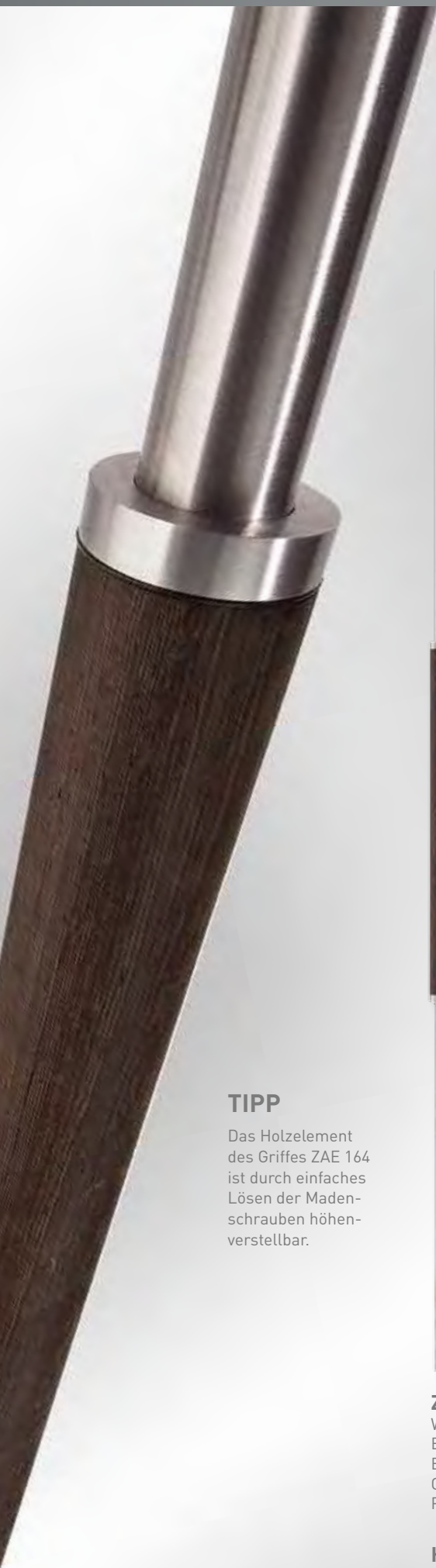

TIPP

Das Holzelement des Griffes ZAE 164 ist durch einfaches Lösen der Madenschrauben höhenverstellbar.

ZAE 164

Wenge/
Edelstahl
BA ca. 1400 mm
GL 1600 mm
PG 16



ZAE 165

Wenge/
Edelstahl
BA ca. 1200 mm
GL 1400 mm
PG 13



ZAE 124

Buche Echtholz/
Edelstahl
BA ca. 1400 mm
GL 1500 mm
PG 13

HINWEIS

Regelmäßige Pflege schützt Ihren Holzgriff vor dem Ausbleichen.

Griffmulden in Füllungsfarbe



Griffmulden mit Edelstahleinlage



(Beispiel
Füllungsfarbe
Silbergrau
ähnl. RAL 7001)



ZAG 1 370 x 55 mm gerade PG 11	ZAG 5 300 x 80 mm halbrund PG 11	ZAG 3 1170 x 55 mm gerade PG 12	ZAG 9 1200 x 80 mm halbrund PG 12
--	--	---	---



ZAG 2 370 x 55 mm gerade PG 12	ZAG 6 300 x 80 mm halbrund PG 12	ZAG 4 1170 x 55 mm gerade PG 13	ZAG 10 1200 x 80 mm halbrund PG 13
--	--	---	--

Bitte beachten Sie:

- der Eingriff der Griffmulde ist immer zur Schlossseite ausgerichtet und nicht in Weißtönen verfügbar
- aus technischen Gründen wird bei diesen Varianten eine Mindestfüllungsstärke von 48 mm vorgegeben
- Modelle mit Griffmulde sind nicht in Dekor und RC 2 / RC 3 lieferbar



ZAE 171
Edelstahl
GL 1200 mm
PG 14

HINWEIS

Bei den Griffen ZAE 167, 171 ist eine Mindestfüllungsstärke von 40 mm erforderlich.



ZAE 167
Edelstahl
GL 550 mm
PG 14



INFO

Polierter und mattierter Edelstahl in Kombination mit einem gefrästen Punktmuster, verleiht den Designgriffen ZAE 152 und 162 die besondere Optik.

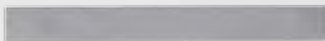

ZAE 146

Edelstahl
BA ca. 340 mm
GL 360 mm
PG 11



ZAE 162

Edelstahl
BA ca. 400 mm
GL 600 mm
PG 11



ZAE 152

Edelstahl
BA ca. 350 mm
GL 500 mm
PG 8



CARBONGRIFFE

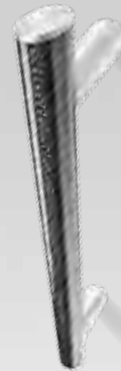

ZAE 155

BA ca. 300 mm
GL 400 mm
PG 8



ZAE 155

BA ca. 700 mm
GL 800 mm
PG 10



ZAE 117

ALUMINIUM
BA ca. 100 mm
GL 319 mm
PG 9



ZAE 140

Ansicht A
BA ca. 1120 mm
GL 1200 mm
PG 17

ALUMINIUM-GRIFF

(Edelstahloptik | Alu EV1)

ZAEDSP 1

Edelstahlgriff mit integrierter Spion-Kamera



1200 mm
BA ca. 876 mm
PG 14

1600 mm
BA ca. 1276 mm
PG 14

ZAE 128

Edelstahl



400 mm
BA ca. 200 mm
PG 9

600 mm
BA ca. 400 mm
PG 10

800 mm
BA ca. 600 mm
PG 11

1000 mm
BA ca. 800 mm
PG 11

1200 mm
BA ca. 1000 mm
PG 12

1600 mm
BA ca. 1400 mm
PG 12

ZAE 6

Edelstahl



400 mm
BA ca. 200 mm
PG 7

600 mm
BA ca. 400 mm
PG 8

800 mm
BA ca. 600 mm
PG 9

1000 mm
BA ca. 800 mm
PG 9

1200 mm
BA ca. 1000 mm
PG 9

1600 mm
BA 800 mm
PG 9

ZAE 6S

Edelstahl

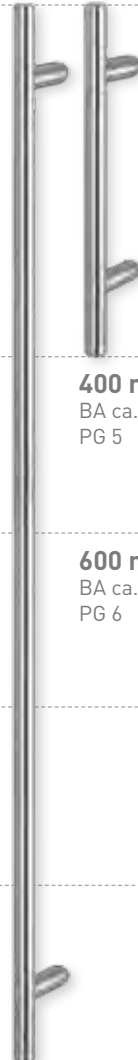

400 mm
BA ca. 200 mm
PG 5

600 mm
BA ca. 400 mm
PG 6

1200 mm
BA ca. 600 mm
PG 7

ZAE 147

Edelstahl



1200 mm
BA ca. 1177 mm
PG 13

TIPP ZAE 147
Außen eckig und innen halbrund geformt für eine angenehme Haptik



TIPP

Füllungsgriffe sind im Trend. Durch die Platzierung der Griffe auf der speziell verstärkten Füllung werden höchste Designansprüche erfüllt - und der Komfort kommt auch nicht zu kurz, denn durch den größeren Abstand zum Profilzylinder wird Ihnen das Auf- und Abschließen Ihrer Tür erleichtert.

Unser Griffpreis beinhaltet automatisch die erforderlichen Systembefestigungen, die Vorrichtung zur Montage auf der Füllung, sowie die Werksmontage.

ZAF 147
Aluminium



Farbbeispiele
ZAF 147
Aluminium

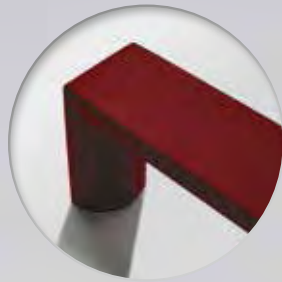

ähnl. RAL 3004
Purpurrot
Feinstruktur

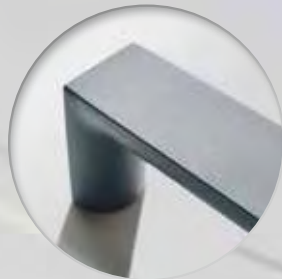

ähnl. RAL 7001
Silbergrau
Feinstruktur

1000 mm
BA ca. 977 mm
PG 11

1200 mm
BA ca. 1177 mm
PG 12

HINWEIS

ZAF 147 ist in allen Farben der
Farbgruppen RAL 1 - 4 lieferbar

ZAF 147
ähnl. RAL 7016
Anthrazitgrau
Feinstruktur

ZAE 107
Edelstahl
BA ca. 1400 mm
GL 1585 mm
PG 11

ZAE 108
Edelstahl
BA ca. 1250 mm
GL 1400 mm
PG 12

ZAE 148
Edelstahl
BA ca. 1250 mm
GL 1400 mm
PG 12

ZAE 111
Edelstahl
BA ca. 800 mm
GL 945 mm
PG 11



ZAE 110
Edelstahl
BA ca. 500 mm
GL 590 mm
PG 10





ZAE 114
BA ca. 450 mm
GL 489 mm
PG 11



ZAE 115
BA ca. 450 mm
GL 489 mm
PG 11



ZAE 104
BA ca. 350 mm
GL 380 mm
PG 8



ZAE 106
BA ca. 300 mm
GL 470 mm
PG 9



ZAE 134
BA ca. 210 mm
GL 320 mm
PG 11



ZAE 122
Edelstahl / KS
BA ca. 300 mm
GL 390 mm
PG 11



ZAE 3
BA ca. 230 mm
GL 330 mm
PG 10



ZAE 4
BA ca. 230 mm
GL 310 mm
PG 10



ZAE 123
BA ca. 70 mm
GL 150 mm
PG 8



ZAE 135
BA ca. 350 mm
GL 570 mm
PG 10



ZAE 119
BA ca. 350 mm
GL 745 mm
PG 11



ZAE 116
BA variabel
GL 900 mm
PG 10



ZRE 1A
PG 3



ZRE 1KA
PG 5



ZRE 7A
PG 3



ZRE 7KA
PG 5

HINWEIS

Edelstahl/ Edelstahloptik
Durch Umwelteinflüsse (salzhaltige Luft) kann sich Flugrost auf der Oberfläche absetzen.
Zum Schutz empfehlen wir die regelmäßige Pflege mit unserem Edelstahlreiniger.

BRONZE-GRIFFE



ZRB 12
PG 3



ZAB 36
BA ca. 210 mm
GL 320 mm
PG 8



ZAB 38
BA ca. 400 mm
GL 600 mm
PG 10



ZAB 3
BA ca. 230 mm
GL 330 mm
PG 8



ZAB 8
BA ca. 210 mm
GL 295 mm
PG 7



ZRB 2
PG 2

MESSING-GRIFFE



ZAM 29
BA ca. 230 mm
GL 330 mm
PG 7



ZAM 22
BA ca. 200 mm
GL 285 mm
PG 4



ZAM 58
BA ca. 210 mm
GL 290 mm
PG 4



ZAM 70
BA ca. 230 mm
GL 330 mm
PG 8



ZRM 2a
PG 1



ORNAMENTGLÄSER

GLASGRUPPE 1



Klarglas



Parsol bronze



Chinchilla weiß



Gotik weiß



Delta weiß

INFO

Ornamentgläser sind Gußgläser. Das charakteristische Merkmal ist die mehr oder weniger stark geprägte Ornamentierung. Die Formgebung erfolgt am flüssigen Glas durch Präge-Walzen. Die geometrischen Abmessungen von Wellen, Rippen, Prismen und anderen Prägeformen bewirken sehr interessante und unterschiedliche Lichtstreuungen, deren Brillanz fototechnisch nicht dargestellt werden kann.

Ornamentgläser werden bei allen Haustürfüllungen standardmäßig als äußere Scheibe des Isolierglases mit der Struktur nach innen eingebaut. Durch diesen Einbau wird der Reinigungsaufwand minimiert. Als Innenscheibe wird ein Wärmeschutzglas eingesetzt.

GLASGRUPPE 3



Pave weiß



Pave blau



Uadi weiß



Basic



Linea



Gazebo

GLASGRUPPE 2



Mastercarré



Masterpoint



Spotlight

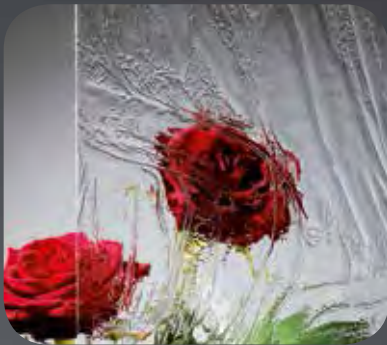

Barock weiß



Silvit weiß



Ornament 504



Madeira weiß



Eisblume weiß



Satinato weiß

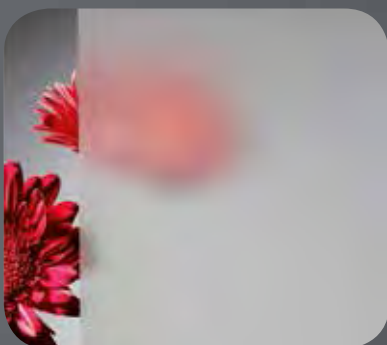

Sandstrahlglas flächig



Parsol grau



Reflo



Parsol blau

Reflo ist ein leicht verschwommen, durchsichtiges Glas, wobei mit zunehmender Entfernung die Objekte hinter dem Glas immer undeutlicher werden.

Weiß – die beliebteste Haustürfarbe

Mehr als die Hälfte aller Haustüren sind weiß, daher ist weiß auch unser Standardfarbton.

Weiß gilt auch als Lieblingsfarbe der Designer, es bringt die Qualität der Form besonders zur Geltung. Beim Glanzgrad haben Sie die Wahl zwischen edlem Glanz, trendigem matt und der pflegeleichteren Feinstruktur-Oberfläche.



Trendfarben



ähnl. RAL 3004 Purpurrot



ähnl. RAL 5011 Stahlblau



ähnl. RAL 6005 Moosgrün



ähnl. RAL 7001 Silbergrau



ähnl. RAL 7012 Basaltgrau

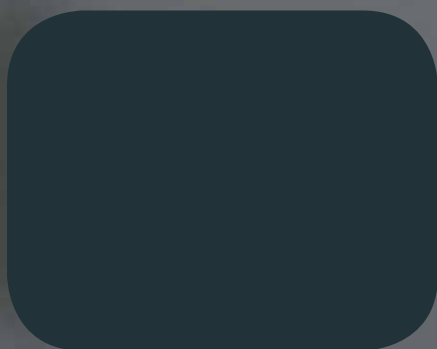

ähnl. RAL 7016 Anthrazitgrau



ähnl. RAL 8017 Schokoladenbraun



ähnl. RAL 9006 Weißaluminium



ähnl. RAL 9007 Graualuminium



ähnl. DB 703 Eisenglimmer

Trenddekore



AnTEAK



Siena Noce

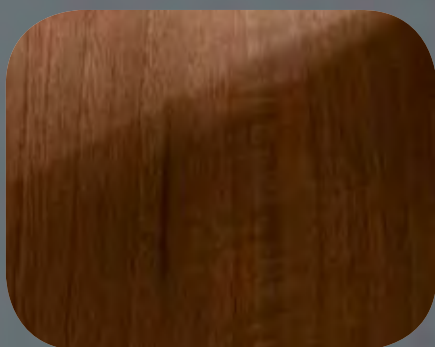

Siena Rosso



Eisenglimmer ähnl. DB 703



Graualuminium

HINWEIS farbige Türfüllungen

Die durch die Sonneneinstrahlung bedingte Oberflächentemperatur/ Wärmeaufnahme kann, in Abhängigkeit von der Farbgebung, Werte über 75°C erreichen. Bei der Konstruktion, Auslegung und Herstellung von farbigen Haustüren müssen diese Oberflächentemperaturen beachtet werden, da sich auf Grund des größeren Temperaturbereiches die Längenausdehnung der Materialien deutlich erhöht und insbesondere bei farbigen Türfüllungen Verzugerscheinungen auftreten können, welche die Funktionsfähigkeit der Haustür negativ beeinflussen. Daher empfehlen wir hier grundsätzlich den Einsatz von verzugshemmenden Profilen bzw. eine ausreichende Beschattung (Vordach, Dachüberstand) bei einem südseitigem Hauseingang.

Um eine hohe Qualität zu erreichen, beschichten wir unsere Haustürfüllungen je nach Farbe und Füllungstyp im Verfahren der Pulverbeschichtung oder in wenigen Fällen, modellbezogen, mit hochwertigen 2- Komponenten Lacken. Aufgrund unterschiedlicher Lackierverfahren, Lacksystemen und Anlagentechnologien sind geringfügige Farbton- und Glanzgradabweichungen zwischen Haustür und Füllung möglich. Diese stellen keinen Reklamationsgrund dar.

Weitere RAL-Farbtöne sind auf Anfrage lieferbar.

Dekorgruppe D1

genarbte Dekore



Golden Oak genarbt



Mahagoni genarbt

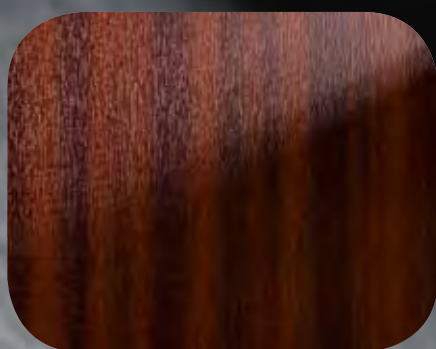

Mahagoni (Sapeli) genarbt



Nussbaum genarbt



Eiche dunkel genarbt

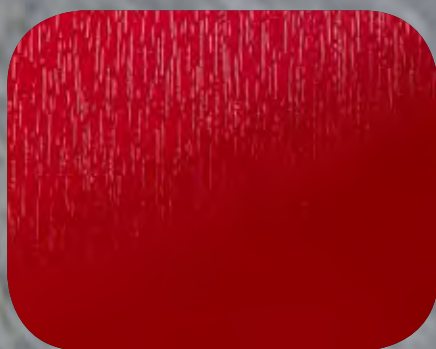

Dunkelrot genarbt

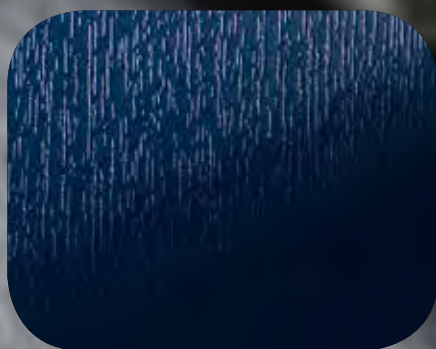

Stahlblau genarbt



Moosgrün genarbt

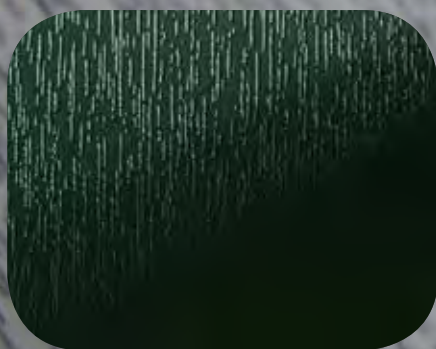

Tannengrün genarbt



Schwarzbraun genarbt



Cremeweiß genarbt



Anthrazitgrau genarbt



Grau genarbt

Dekorgruppe D2

glatte Dekore



Anthrazitgrau



Basaltgrau



Grau



Lichtgrau



Schiefergrau

HINWEIS

Wir verwenden bei diesen Farbtönen die Farbdekore der Hersteller Renolit, Hornschuch und Cova. Bitte geben Sie unbedingt die korrekte Folienbezeichnung bei Ihrer Bestellung an.

Weitere Dekore sind auf Anfrage lieferbar.

Produktionstechnisch bedingt kann es zu geringfügigen Unterschieden zwischen Optik und Haptik der Dekorfolien auf dem Profil und der Türfüllung kommen. Diese Unterschiede stellen keinen Reklamationsgrund dar.

Bei einigen Modellen wird aus technischen Gründen die Folien-Optik im Nasslackverfahren imitiert.

DESIGNOBERFLÄCHEN



Anodic Gold



Anodic Bronze



Anodic Natura



Corten



Rost Metallic



Concrete



Slate



Kirschbaum rot



Kirschbaum dunkel



Pinie gekälkt



Pinie dunkel

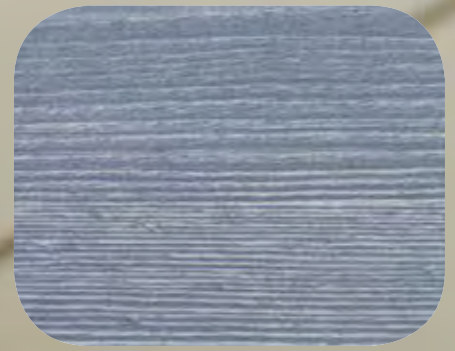

Pinie blau



Pinie grün



Palisander



Van Gogh bronze



Van Gogh grau



Van Gogh blau



Van Gogh grün

DESIGNOBERFLÄCHEN



Poison weiß

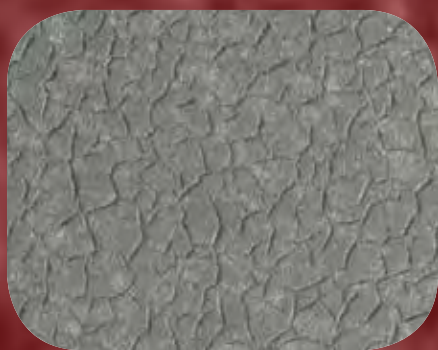

Poison grau

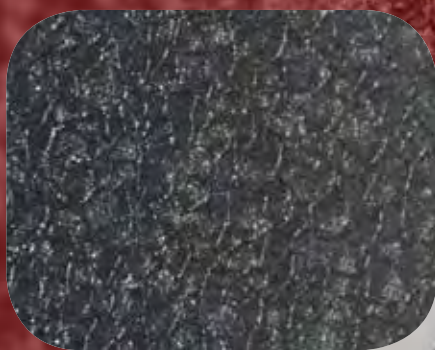

Poison schwarz



Poison rot

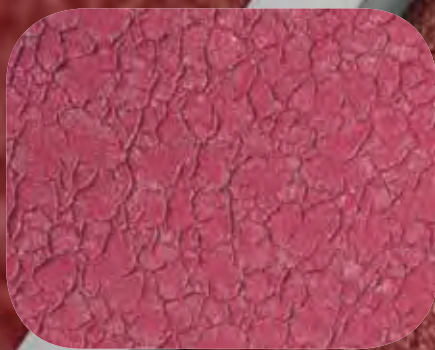

Poison rot/violett

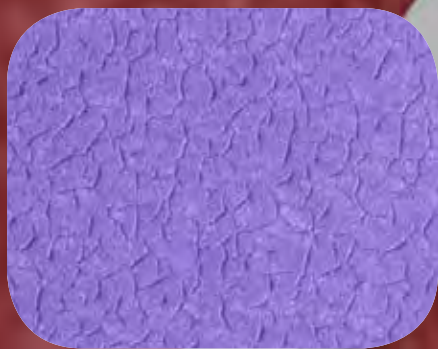

Poison lila

Pflegetipps

Für Edelstahl, Messing und Holz

Um Metalle wie bspw. Edelstahl oder Messing zu reinigen, reiben Sie die Flächen mit purem Zitronensaft oder Haushaltsessig ein, wischen Sie anschließend mit einem feuchten Tuch darüber und trocknen Sie die Flächen anschließend ggf. mit einem trockenen Tuch ab.

Bei Holzoberflächen gilt dasselbe Prinzip, jedoch sollten Sie dort Speiseöl verwenden.



Pflegemittel Messing / P2730M

Für alle glatten, polierten Messingoberflächen

Messing verändert mit der Zeit durch Witterungseinflüsse seine Oberfläche und bekommt ein Patina. Diese auf natürliche Weise entstehende Patina kann sehr reizvoll wirken. Möchten Sie jedoch den Oberflächenglanz erhalten, muss der Beschlag von Zeit zu Zeit gepflegt werden.

In diesem Falle mit einem weichen Tuch auftragen, kurz einwirken lassen und anschließend mit trockenem weichen Tuch abputzen.



Pflegemittel Edelstahl / P1559E

Sehr gut geeignet für alle Edelstahloberflächen

Sichtbare Fleckenbildung, z.B. durch anfassen (Fingerabdrücke, Handschweiß), werden durch Auftragen dieses Mittels vermieden.

Mit einem weichen Tuch auftragen, kurz einwirken lassen und anschließend mit trockenem weichen Tuch abputzen. Die unsichtbaren Mikroporen der Oberfläche sind wieder versiegelt.

Edelstahlpflege-Set

mit Flugrostentferner

Das komplette Set für intensive Reinigung, Pflege und Wartung für Oberflächen aus Edelstahl. Damit Sie an Ihren Edelstahlprodukten lange Freude haben, empfehlen wir eine regelmäßige Pflege.

Edelstahlreiniger auf ein feuchtes Tuch geben und die verschmutzten Oberflächen gründlich abreiben. Die so vorgereinigten Oberflächen mit Edelstahlpflegemittel gründlich nachbearbeiten.

Inhalt: 100 ml Edelstahlreiniger, 50 ml Edelstahlpflegemittel, 2 Stück Reinigungstücher sowie Pflegeanleitung



Pflegemittel Holz / P1350H

Holzgriffe aus Wenge, Thermo-Esche und Eiche sind Naturprodukte. Kleine farbliche Abweichungen sind naturbedingt. Das Holz sollte in bestimmten Abständen eingerieben werden. Die Oberfläche wirkt sofort wie neu und ist wieder bestens gegen jede Witterung geschützt.

Mit einem weichen Tuch auftragen, kurz einwirken lassen und anschließend mit trockenem weichen Tuch abputzen.

HINWEIS

Sowohl gestalterische als auch technische Änderungen sind möglich.
Drucktechnisch bedingte Farbabweichungen im Katalog müssen wir uns vorbehalten.
Für Irrtümer und Druckfehler in Katalogen und Preislisten übernehmen wir keine Verantwortung.

Die Verwendung unseres Bildmaterials bedarf der vorherigen schriftlichen Zustimmung der dpi türdesign GmbH.
Fast alle Modelle in diesem Katalog sind als Geschmacksmuster geschützt.

Die abgebildeten Rosetten müssen nicht dem Lieferstandard des Türenherstellers entsprechen.
Der Maßstab der abgebildeten Produkte ist nicht verbindlich.

Genius Fenster & Türen GmbH

Kunststoff-Fenster & Türen | Produktion | Zubehör | Montage

Haustürdesign, das begeistert

Haustüren | Kompakt

Genius Fenster & Türen GmbH

Industriestr. 8

53842 Troisdorf

Tel. 0 22 41/48 68-0

Fax 0 22 41/48 68-85

info@genius-fenster.de

www.genius-fenster.de